

ZEPEDA ARQUITECTURA Y DESARROLLOS SA DE CV

ZAD070122FS1

C.P. 49087

Régimen Fiscal: 601 - General de Ley Personas Morales

CFDI Version 3.3

Tipo de Comprobante Ingreso I

Folio fiscal

2b69eab1-7553-43a3-94b9-a87e143b7eee

Número de serie del CSD

00001000000408719661

Código postal, fecha y hora de emisión

CP: 49087

14/11/2018 12:56:52 PM

Serie y folio sinube

- 182

Cliente

MUNICIPIO DE ZAPOTLAN EL GRANDE, JALISCO

MZG8501012NA

C.P. 49000

Uso del CFDI: I01 - Construcciones

Clave SAT	Código	Cantidad	Unidad SAT	Unidad	Descripción	Precio unitario	Importe
72121400	074	1.0	E48	No aplica	PAGO DE ESTIMACION NO. 1 CORRESPONDIENTE AL CONTRATO No. DOP/FFIC/2018-01/017 RECURSO: "PROGRAMA FORTALECIMIENTO FINANCIERO PARA LA INVERSION 2018, CONVENIO C" OBRA: "CONSTRUCCION DE LUDOTECA MUNICIPAL EN EL MERCADO MUNICIPAL PAULINO NAVARRO" UBICADO: Calle Primero de Mayo, entre Andador Humboldt y Marcos Gordo, en Ciudad Guzmán, Municipio de Zapotlán el Grande, Jalisco. FIANZA DE CUMPLIMIENTO: 2252524 FIANZA DE ANTICIPO: 2252522 COMPAÑIA AFIANZADORA: AFIANZADORA SOFIMEX S.A.	\$394,911.36	\$340,440.83
		Tipo imp	Impuesto	Tipo Factor	Tasa o Cuota	Base	Importe
		Traslado	002	Tasa	16.0%	\$340,440.83	\$54,470.53

Importe con letra:

TRESCIENTOS NOVENTA Y CUATRO MIL NOVECIENTOS ONCE PESOS 36/100 M.N.

ESTIMACION

2 AL MILLAR:

\$1,529.17

5 AL MILLAR:

\$3,822.92

MONTO PARA EFECTOS DE COBRO: \$389,559.27

A 15 DIAS | Forma de Pago: 99 - Por definir | Método de Pago: PPD - Pago en parcialidades o diferido | Moneda: MXN

Subtotal	\$340,440.83
IVA 16.0%	\$54,470.53
Total	\$394,911.36

ARQ. JESÚS EUGENIO CAMPOS ESCOBAR
DIRECTOR DE OBRAS PÚBLICAS

ING. JOSÉ DAVID DAMIÁN RÍOS
JEFE DE SUPERVISIÓN Y CONTROL DE OBRA PÚBLICA

ARQ. JAVIER ZEPEDA LUIS JUAN
CONTRATISTA

Sello digital del CFDI:

w8vr21uU+YtagzRnY9GQBEoDXRUZVgs25W2hjsRICBnsKay2Xz2fcneC2ylyJmBYRwxixg9RIGMdY+34KLvqDEKfY7CCMU+3mA+6kaLFckSuxWW6+92JnxBb6d7tykcbAKuTIBLLDiKS6f0TcrRAIWplAN4dQGO4JHmjMdZPxtzHOHBd/ga1CmXx1VmyYLR04phtdveqpcLR8bbnoOhJhmgap7KinizRhh0NVbrhCHlaTnOgvztoG1J28mDmEER0jn3b2JZC8cK9ESpykWes5YsUS2w4v9YySezHNrHOxqVE2Rqt1XR8+wBVSCCPE35hr9uK4Zn3ONUJnc3w==

Sello del SAT:

oa1xjD8piGvXNbi3cZikuGvD2dbz9RRj+MbVxZ2eGJdDaQAxBYVG4v6+pBW3+LoSDfPfi1ELqEzyRZKhlj4g2nPLv2rgqoGGw264ak6U/ojIV6QRayHodJvY13oU0mRyJdgtRqg4NzKQ6SgW7GkCayTHoinQADpp2WjDIU8YvTEtdbFaDwGb/ulrkhsBKtB7RDXppz6Vl8lghv0hLeUE3UhkXmmSy9pTCMrox2noEWLbxuMsGAb8qs2KXJ41XH6QA2KPeBX53ShOmMq+OIFc78CbD5TC7eQetJawHzHyEmv4Hs0+TJ59KX1xBM4ei7/Q6ccx8Az1pc4FfxvhQ==



ADMINISTRACION PUBLICA MUNICIPAL
MUNICIPIO DE ZAPOTLAN EL GRANDE, JALISCO
PROGRAMA DE GESTIÓN DE OBRAS PÚBLICAS
DIRECCIÓN DE OBRAS PÚBLICAS
VINCLACION CON...

Cadena original del complemento de certificación digital del SAT:

||1.1|2b69eab1-7553-43a3-94b9-a87e143b7eee|2018-11-14T12:57:54|LSO1306189R5|w8vr21uU+YtagzRnY9GQBEoD

15 NOV 2018

RECIBIDO



GOBIERNO DE ZAPOTLÁN EL GRANDE, JALISCO.
DIRECCIÓN DE OBRAS PÚBLICAS
RECURSO: GOBIERNO FEDERAL

CONTROL DE OBRA PÚBLICA

FECHA: 12/Nov./2018.

Contrato: DOP/FFIC/2018-01/017.
Evento: 02

Contratista: ZEPEDA ARQUITECTURA Y DESARROLLOS, S.A. de C.V.

OBRA: CONSTRUCCIÓN DE LUDOTECA MUNICIPAL EN EL MERCADO MUNICIPAL PAULINO NAVARRO
MUNICIPIO DE ZAPOTLÁN EL GRANDE, JALISCO.

Localidad: CIUDAD GUZMÁN
Fecha de Inicio: 07/10/2018.
Estimación No.: ESTIMACIÓN No. (1)

Municipio: ZAPOTLÁN EL GRANDE
Fecha de Termino: 15/12/2018.
Periodo: Del: 22/10/2018 Al: 10/11/2018

Resumen de Documento		
+Importe de la Estimación	453,921.10	453,921.10
+ Aditiva		
- Deductiva		
+ I.V.A. 16%	72,627.38	526,548.48
-Amortización	131,637.12	394,911.36
Total:	394,911.36	

Avance	
Fecha Inicial	07/10/2018
Financiero	69.53%
Físico %	59.37%
Fecha:	10/11/2018

Financiero	Importe	Acumulado	Importe
Presupuesto Base	886,917.41	Esta Estimación	526,548.48
Convenio Adicional	0.00	Acumulado Anterior	0.00
Suma Escalatorias	0.00	Acumulado Actual	526,548.48
Total	886,917.41	Saldo	360,368.93

Anticipo		
Anticipo	25%	221,729.35
Amort. del Acumulado		0.00
Esta Amortización		131,637.12
Total Amortizado		131,637.12
Saldo por Amortizar		90,092.23

Detalle	Federal	Estatal	Municipio
Importe	340,440.83	0.00	0.00
Escalatoria	0.00	0.00	0.00
I.V.A.	54,470.53	0.00	0.00
Total a Facturar	394,911.36	0.00	0.00
Retención del 5 al Millar	3,822.92	0.00	0.00
Retención del 2 al Millar	1,529.17	0.00	0.00
Total a Pagar	389,559.27	0.00	0.00

Sumas	
	340,440.83
	0.00
	54,470.53
	394,911.36
	2,368.51
	1,529.17
	391,013.68

DIRECTOR DE OBRAS PÚBLICAS

ARQ. JESÚS EUGENIO CAMPOS ESCOBAR

JEFE DE SUPERVISIÓN Y CONTROL DE OBRAS PÚBLICAS

ING. JOSE DAVID DAMIAN RIOS

DIRECCIÓN DE GESTIÓN DE PROGRAMAS COPLADEMUN Y VINCULACIÓN CON DELEGACIÓN



15 NOV 2018

RECIBIDO

DIRECCION DE OBRAS PUBLICAS

CONTRATISTA
JAVIER ZEPEDA LUIS JUAN.

CUERPO DE LA ESTIMACIÓN

OBRA:	*CONSTRUCCIÓN DE LUDOTECA MUNICIPAL EN EL MERCADO MUNICIPAL PAULINO NAVARRO*		NO. CONCURSO:	IC-814023985-E9-2018
UBICACIÓN:	CALLE PRIMERO DE MAYO, ENTRE ANDADOR ALEJANDRO HUMBOLDT DE LA CRUZ Y MARCOS GORDO, EN CIUDAD GUZMÁN, MUNICIPIO DE ZAPOTLÁN EL GRANDE, JALISCO.		ESTIMACIÓN:	No. 1
CONTRATISTA:	ZEPEDA ARQUITECTURA Y DESARROLLOS S.A. DE C.V.		FECHA:	14 - NOVIEMBRE - 2018
No. CONTRATO:	DOP/FRIC/2018-01/017		PERIODO:	22 - OCT - 2018 AL 10 - NOV - 2018
			ELABORÓ:	ARO. KARLA LIZETTE AGUILAR AVILA

CÓDIGO	CONCEPTO	UNIDAD	PUJ	VOLÚMENES				IMPORTE				
				PPTO. BASE	ESTA ESTIMACIÓN	ACUMULADO ANTERIOR	ACUMULADO ACTUAL	SALDO	PPTO. BASE	ESTA ESTIMACIÓN	ACUMULADO ANTERIOR	ACUMULADO ACTUAL
PRE-LUDO-001	DEMOLICIÓN DE MURO DE LADRILLO CON RECUBRIMIENTO DE AZULEJO Y/O LOSA DE CONCRETO ARMADO. INCLUYE: ACARREO EN CARRETILLA A 40 M., HERRAMIENTAS Y MANO DE OBRA.	M3	\$272.42	13.63	12.70	0.00	12.70	\$3,459.73	\$3,713.08	\$0.00	\$3,459.73	\$3,459.73
PRE-LUDO-002	DEMOLICIÓN DE VITROPOSO O SIMILAR DE 3 CM DE ESPESOR. INCLUYE: ACARREO EN CARRETILLA A 40 M., HERRAMIENTAS Y MANO DE OBRA.	M2	\$156.65	121.60	112.89	0.00	112.89	\$17,684.06	\$19,048.64	\$0.00	\$17,684.06	\$17,684.06
PRE-LUDO-003	DESMONTAJE DE CANCELERÍA METÁLICA DE HASTA 3.50 M DE ALTURA. INCLUYE: APILÉ DE MATERIAL, ACARREO EN CARRETILLA A 40 M., HERRAMIENTA Y MANO DE OBRA.	M2	\$152.99	32.95	25.68	0.00	25.68	\$3,928.78	\$5,041.02	\$0.00	\$3,928.78	\$3,928.78
PRE-LUDO-004	DESMONTAJE DE CAMPANAS METÁLICAS EN ÁREA DE COCINAS. INCLUYE: ACARREO MANUAL A 40 M., HERRAMIENTAS, ANDAMIOS Y MANO DE OBRA.	PZA	\$1,519.98	4.00	4.00	0.00	4.00	\$6,079.92	\$6,079.92	\$0.00	\$6,079.92	\$6,079.92
PRE-LUDO-005	DESMONTAJE DE CENTRO DE CARGA. INCLUYE: ACARREO EN CARRETILLA A 40 M., HERRAMIENTA Y MANO DE OBRA.	PZA	\$227.15	8.00	1.00	0.00	1.00	\$227.15	\$1,817.20	\$0.00	\$227.15	\$227.15
PRE-LUDO-006	DESMONTAJE DE WC. INCLUYE: ACARREOS, HERRAMIENTAS Y MANO DE OBRA.	PZA	\$198.76	4.00	6.00	0.00	6.00	\$1,192.56	\$795.04	\$0.00	\$1,192.56	\$1,192.56
PRE-LUDO-007	DESMONTAJE DE LAVABO. INCLUYE: ACARREOS, HERRAMIENTA Y MANO DE OBRA.	PZA	\$198.76	6.00	6.00	0.00	6.00	\$1,192.56	\$1,192.56	\$0.00	\$1,192.56	\$1,192.56
PRE-LUDO-008	CARGA Y RETIRO DE MATERIAL PRODUCTO DE DEMOLICIONES Y TALA DE ARBOLES EN CAMIÓN DE VOITEO FUERA DE LA OBRA HASTA TIRADERO MUNICIPAL O A DONDE INDIQUEN LAS AUTORIDADES, A UNA DISTANCIA APROXIMADA DE 5 KM.	M3	\$511.52	19.36	17.04	0.00	17.04	\$8,716.81	\$9,903.03	\$0.00	\$8,716.81	\$8,716.81



[Handwritten signature]

[Handwritten signature]

[Handwritten signature]

MUR-LUDO-001	MURO DUROCK A DOS CARAS A BASE DE TABLAMIENTO MARCA DUROCK Y TABLERO DE YESO MARCA TABLACA CON BASTIDOR A BASE DE POSTES UOG CAL. 20 Y CANALES USG CAL. 22 INCLUDE: TORNILLOS, ANCLAS, ANGULOS DE AMARRE, TERMINADO CON CEMENTO FLEXIBLE BASECOAT. INCLUDE ADEMAS MATERIALES, HERRAMIENTA Y MANO DE OBRA.	M2	\$1,115.66	103.02	58.08	0.00	58.08	\$64,797.53	\$114,935.29	\$64,797.53	\$0.00	\$64,797.53	\$64,797.53	\$64,797.53
MUR-LUDO-002	MURO DE 28 CM. A BASE DE BLOCK DE JALCRETO DE 11 X 14 X 28 CM. ASENTADO Y JUNTADO CON MORTERO CEMENTO-ARENA PROPORCION 1:4 ACABADO COMUN. INCLUDE: MATERIALES, HERRAMIENTA Y MANO DE OBRA.	M2	\$0.00	0.00	0.00	0.00	0.00	\$0.00	\$0.00	\$0.00	\$0.00	\$0.00	\$0.00	\$0.00
PIS-LUDO-001	TAPETE MULTIPROPOSITOS DE FOAMY ANTIFATIGUE; CUADRO DE 58 X 58 CM. Y 1.9 CM. DE ESPESOR. INCLUDE: MATERIALES, E INSTALACION.	M2	\$0.00	0.00	0.00	0.00	0.00	\$0.00	\$0.00	\$0.00	\$0.00	\$0.00	\$0.00	\$0.00
PIS-LUDO-002	CONCRETO FC=150 KG/CM2 DE 1.5 CM. DE ESPESOR ACABADO PULIDO, REFORZADO CON MALLA ELECTROSOLDADA 6X6/6-6. INCLUDE: MATERIALES, HERRAMIENTAS Y MANO DE OBRA.	M2	\$0.00	0.00	0.00	0.00	0.00	\$0.00	\$0.00	\$0.00	\$0.00	\$0.00	\$0.00	\$0.00
PIS-LUDO-003	PINTURA EPOXICA MARCA BEHR PARA PISOS DE CONCRETO BASE DE AGUA.	M2	\$0.00	0.00	0.00	0.00	0.00	\$0.00	\$0.00	\$0.00	\$0.00	\$0.00	\$0.00	\$0.00
PIS-LUDO-004	PISO METALIC DE 30 X 30 CM. MARCA INTERCERAMIC. COLOR A ELEGIR ESMALTADO. INCLUDE: SUMINISTRO DE MATERIALES, ACARREOS, HERRAMIENTA, EQUIPO Y MANO DE OBRA.	M2	\$0.00	0.00	0.00	0.00	0.00	\$0.00	\$0.00	\$0.00	\$0.00	\$0.00	\$0.00	\$0.00
IE-LUDO-001	INSTALACION ELECTRICA. INCLUDE: 7 SALIDAS PARA CONTACTO POLARIZADO + TIERRA MARCA UNINO, 4 APAGADORES SENCILLOS MARCA UNINO, 2 APAGADORES DE ESCALERA MARCA UNINO, 7 PLACAS 1/4 MARCA UNINO, 9 SALIDAS PARA LUMINARIO DE INTERIOR MARCA URSAL MODELO PTL-1940N COLOR NEGRO/AMARILLO DE 35 CM. DE DIAMETRO X 9 CM. DE ALTURA, MARCA TECNOLITE, 4 SALIDAS PARA LUMINARIO DE INTERIOR ACOBA SUSPENDIDO MODELO CTL-1300N COLOR NEGRO MATE DE 1.50 M. DE ALTURA Y DIAMETRO INTERIOR DE 25 CM. MARCA TECNOLITE. INCLUDE: 1 CENTRO DE CARGA 4 P MARCA SQUARE D CON 2 PASTILLAS TERMICAS DE 1X20 Y UNA PASTILLA TERMICA DE 1X30, CABLEADO 2X12 AWG, 1X14 AWG, 2X10 AWG Y 1X12 AWG, POLIDUCTO CORRUGADO 3/4", BANIJARADO Y RESANE PARA ALOJAR TUBERIA, HERRAMIENTAS Y MANO DE OBRA.	PZA	\$52,850.19	1.00	1.00	0.00	1.00	\$52,850.19	\$52,850.19	\$52,850.19	\$0.00	\$52,850.19	\$52,850.19	\$52,850.19
IE-LUDO-002	INSTALACION DE MINISPLIT MABE 2 TON. C/C 220 V MMT24HDBWCAMES. INCLUDE INSTALACION.	PZA	\$29,585.74	2.00	2.00	0.00	2.00	\$59,171.48	\$59,171.48	\$59,171.48	\$0.00	\$59,171.48	\$59,171.48	\$59,171.48
BAÑ-LUDO-001	INODORO INFANTIL MODELO PERE MARCA CATO COLOR BLANCO. INCLUDE: LLAVE ANGULAR, MANGUERA ALIMENTADORA, HERRAMIENTAS Y MANO DE OBRA.	PZA	\$0.00	0.00	0.00	0.00	0.00	\$0.00	\$0.00	\$0.00	\$0.00	\$0.00	\$0.00	\$0.00
BAÑ-LUDO-002	OVALIN MODELO IRIA PARA MONOMANDO COLOR HUESO PARA SOBREPONER MARCA VITROMEX CODIGO B18-0162. INCLUDE: MONOMANDO LUBREA 9434 INOX, HERRAMIENTA Y MANO DE OBRA.	PZA	\$0.00	0.00	0.00	0.00	0.00	\$0.00	\$0.00	\$0.00	\$0.00	\$0.00	\$0.00	\$0.00



[Handwritten signature]

[Handwritten signature]

[Handwritten signature]

BAÑ-LUDO-003	LOSA PARA LAVABOS DE 200 X 50 X 8 CM. CON ESPACIO PARA 3 OVALINES. INCLUYE: ARMADO DE VARILLA DE 3/8" @ 15 CM. EN AMBOS SENTIDOS, CIMBRA ACABADO COMÚN, COLADO DE CONCRETO F'c=150 KG/CM ² , DESCIMBRADO, HERRAMIENTAS Y MANO DE OBRA.	PZA	\$1,093.11	2.00	0.00	2.00	\$2,186.22	\$2,186.22	\$0.00	\$2,186.22	\$2,186.22	\$0.00	\$2,186.22
BAÑ-LUDO-004	INSTALACIÓN DE MAMPARAS PARA BAÑOS, FABRICADAS A BASE DE PERIL DE ALUMINIO Y ACRILICO. INCLUYE: MATERIALES, HERRAMIENTAS Y MANO DE OBRA.	M2	\$0.00	0.00	0.00	0.00	\$0.00	\$0.00	\$0.00	\$0.00	\$0.00	\$0.00	\$0.00
ACA-LUDO-001	APLICACIÓN DE PINTURA VINILICA VINIMEX TOTAL MATE MARCA COMEX DE 0.00 A 5.00 M. DE ALTURA. COLOR ESPECIFICADO EN PROYECTO, SOBRE SUPERFICIE POROSA O IRREGULAR (DOS MANOS). INCLUYE: MATERIALES, HERRAMIENTA, ANDAMIOS Y MANO DE OBRA.	M2	0.00	0.00	0.00	0.00	\$0.00	\$0.00	\$0.00	\$0.00	\$0.00	\$0.00	\$0.00
ACA-LUDO-002	APLANADO FINO EN MUROS CON MORTERO CEMENTO ARENA PROPORCIÓN 1:4 DE 2.5 CM. DE ESPESOR, DE HASTA 3.0 M. DE ALTURA. INCLUYE: MATERIALES, HERRAMIENTA Y MANO DE OBRA.	M2	224.72	107.02	0.00	138.06	\$31,024.84	\$24,049.53	\$0.00	\$31,024.84	\$31,024.84	\$0.00	\$31,024.84
ACA-LUDO-003	LAMBRIN DE 20 X 30 CM. COLOR A ELEGIR, MARCA PORCELANITE O SIMILAR, ASENTADO Y JUNTEADO CON PASTA PEGAZULEJO. INCLUYE: LECHADA DE CEMENTO BLANCO, MATERIALES, HERRAMIENTA Y MANO DE OBRA.	M2	0.00	0.00	0.00	0.00	\$0.00	\$0.00	\$0.00	\$0.00	\$0.00	\$0.00	\$0.00
ACA-LUDO-004	COLOCACIÓN DE VINILES SEGÚN DISEÑO.	M	0.00	0.00	0.00	0.00	\$0.00	\$0.00	\$0.00	\$0.00	\$0.00	\$0.00	\$0.00
PYV-LUDO-001	INSTALACIÓN DE PUERTA DE SALIDA DE EMERGENCIA CON DOS HOJAS DE 1.50 X 2.10 M. DE TAMBOR TERMINADO EN MELAMINA EN COLOR A ELEGIR. INCLUYE: CERROJO DE SEGURIDAD, MATERIALES, HERRAMIENTAS Y MANO DE OBRA.	PZA	0.00	0.00	0.00	0.00	\$0.00	\$0.00	\$0.00	\$0.00	\$0.00	\$0.00	\$0.00
PYV-LUDO-002	INSTALACIÓN PUERTA REDONDA DE 2.15 M. DE DIÁMETRO CON DOS FLOJOS Y UN ABATIBLE. FABRICADA A BASE DE BASTIDOR DE MADERA DE 2"X1" FORRADA CON TRIPLAY DE 6MM. INCLUYE: MATERIALES Y MANO DE OBRA.	PZA	0.00	0.00	0.00	0.00	\$0.00	\$0.00	\$0.00	\$0.00	\$0.00	\$0.00	\$0.00
PYV-LUDO-003	INSTALACIÓN DE VENTANA DE 1.00 X 2.00 M. CON UN MÓDULO FUJO Y UN CORREDIZO CON MARCO DE ALUMINIO Y CRISTAL DE 6 MM. INCLUYE: MATERIALES, HERRAMIENTA, INSTALACIÓN Y MANO DE OBRA.	PZA	0.00	0.00	0.00	0.00	\$0.00	\$0.00	\$0.00	\$0.00	\$0.00	\$0.00	\$0.00
PYV-LUDO-004	REHABILITACIÓN DE PUERTA METALICA DE 0.80 X 1.70 M.	PZA	3,235.00	1.00	0.00	3.00	\$9,705.00	\$3,235.00	\$0.00	\$9,705.00	\$9,705.00	\$0.00	\$9,705.00



[Handwritten signature in blue ink]

[Handwritten signature in blue ink]

CELO-01	INSTALACIÓN DE CELOSÍA DE MADERA CON CORTE SEGUN DISEÑO DE 3.79 X 3.80 M. DE ALTURA. INCLUYE: CAPA DE MELAMINA EN COLOR INDICADO, MATERIALES, HERRAMIENTAS Y MANO DE OBRA.	M2	0.00	0.00	0.00	0.00	0.00	0.00	0.00	\$0.00	\$0.00	\$0.00
MOV-01	LOTE DE MOBILIARIO PARA LUDOTECA. INCLUYE: 1 MESA MAESTRO CODIGO E01D04 DE 120 X 60X 75 CM. CON CUBIERTA DE POLIPROPILENO MARCA MEMOSA; 2 CONJUNTOS DE 5 MESAS TRAPEZOIDALES CON 5 SILLAS; CODIGO E01A13 MARCA MEMOSA; 2 SILLAS BAJA ADULTO DE 39 X 39 X 37.48 CM. CODIGO C02A02 MARCA MEMOSA; 2 MUEBLES GUARDA MATERIAL DIDACTICO DE 5 NICHOS DE 120 X 40 X 82 CM FABRICADO EN MDF; 2 MUEBLE GUARDA MOCHILAS 12 NICHOS DE 120 X 40 X 138 CM. FABRICADO EN MDF 19 MM; CODIGO C0332 MARCA MEMOSA; 1 PROYECTOR MARCA EPSON X39; INCLUYE: FLETES EN MOBILIARIO.	PZA	74.399.65	1.00	0.00	1.00	0.00	1.00	\$74,399.65	\$74,399.65	\$0.00	\$74,399.65
JUEGO-01	INSTALACIÓN DE JUEGO INFANTIL MODELO PI.1223. JIPEO MARCA PLAYIDEA DE 3.73 X 3.73 X 2.50 M. DE ALTURA. INCLUYE: FLETES.	PZA	117,304.60	1.00	0.00	1.00	0.00	1.00	\$117,304.60	\$117,304.60	\$0.00	\$117,304.60
LIM-158	LIMPIEZA FINAL DE OBRA	M2	0.00000	0.00	0.00	0.00	0.00	0.00	\$0.00	\$0.00	\$0.00	\$0.00
SUB TOTAL			\$453,921.10									
IVA 16%			\$72,627.38									
TOTAL			\$526,548.48									

ARG. JESUS EUGENIO CASTELLANOS
DIRECTOR DE OBRAS PUBLICAS



ARG. JOSE DAVID DAMIAN RIOS
JEFE DE SUPERVISION Y CONTROL DE OBRA PUBLICA

[Handwritten signature]

[Handwritten signature]

DIRECCION DE OBRAS PUBLICAS

OBRA:	*CONSTRUCCIÓN DE LUDOTECA MUNICIPAL EN EL MERCADO MUNICIPAL PAULINO NAVARRO*		ESTIMACION:	UNO
UBICACIÓN:	CALLE PRIMERO DE MAYO, ENTRE ANDADOR ALEJANDRO HUMBOLDT DE LA CRUZ Y MARCOS GORDOA, EN CIUDAD GUZMÁN, MUNICIPIO DE ZAPOTLÁN EL GRANDE, JALISCO.		FECHA:	14 - NOVIEMBRE - 2018
CONTRATISTA:	ZEPEDA ARQUITECTURA Y DESARROLLOS S.A DE CV		PERIODO:	22 - OCT - 2018 AL 10 - NOV - 2018
Nº. CONTRATO:	DOP/FRIC/2018-01/017		Nº. DE CONCURSO:	IO-814023985-EP-2018

CLAVE CONCEPTO	DESCRIPCIÓN	LOCALIZACIÓN		UNIDAD	PIEZA	LARGO	ANCHO	ALTO	TOTAL
		EJE	TRAMO						
		2.ALS	D.ALF	M3		0.570	0.130	0.020	1.000
		2.ALS	D.ALF	M3		0.40	0.15	0.02	1.00
		TOTAL MURDOLO TALLA							0.112
		ESTIMACION POR MURDOLO							0.227
		2.ALS	D.ALF	M3		5.550	0.640	0.130	0.456
		2.ALS	D.ALF	M3		0.530	0.200	0.120	0.019
		2.ALS	D.ALF	M3		2.075	0.100	0.120	0.028
		TOTAL DE BARRA 1							0.58
		2.ALS	D.ALF	M3		1.070	0.500	0.120	0.06
		2.ALS	D.ALF	M3		1.070	0.500	0.120	0.06
		TOTAL DE BARRA 2							0.12
		2.ALS	D.ALF	M3		0.032	0.300		0.26
		MURDOLO TALLA LOCAL							
		2.ALS	D.ALF	M3					
		MURDOLO TALLA LOCAL							
		2.ALS	D.ALF	M3		1.200	0.650	0.082	0.82
		2.ALS	D.ALF	M3		1.200	0.300	0.080	0.42
		TOTAL MURDOLO TALLA LOCAL							0.28
		2.ALS	D.ALF	M3		0.101	5.500		0.56
		SECCION DE BARRA							
		2.ALS	D.ALF	M3		0.610	0.170	0.260	0.101
		2.ALS	D.ALF	M3		0.3	0.12	0.76	0.03
		TOTAL SECCION DE BARRA							0.59
		2.ALS	D.ALF	M3		2.525	0.400	0.400	0.40
		TOTAL LOCAL CON TALLA							0.40
		LOCALS							0.40
		1.ALS	P.ALD	M3		2.39	0.200	2.100	1.00
		MURDOLO TORNOQUETE							
		1.ALS	P.ALD	M3		1.000	0.200	2.100	0.42
		1.ALS	P.ALD	M3		1.200	0.200	2.100	0.50
		1.ALS	P.ALD	M3		1.000	0.020	2.1000	0.42
		TOTAL MURDOLO TORNOQUETE							
		2.ALS	D.ALF	M3		2.300	0.500	0.100	0.115
		2.ALS	D.ALF	M3		0.150	0.500	0.750	0.115
		2.ALS	D.ALF	M3		0.530	0.530	0.500	0.664
		TOTAL MURDOLO TORNOQUETE							0.317
		1.ALS	P.ALD	M3		1.900	1.550	0.500	0.863
		1.ALS	P.ALD	M3		0.240	0.150	0.750	0.07
		1.ALS	P.ALD	M3		0.250	0.330	0.500	0.054
		TOTAL MURDOLO TORNOQUETE							0.149
		2.ALS	D.ALF	M3		1.900	0.150	0.500	0.140
		2.ALS	D.ALF	M3		0.500	0.150	0.500	0.030
		2.ALS	D.ALF	M3		2.900	0.150	0.500	0.190
		TOTAL MURDOLO TORNOQUETE							0.360
		TOTAL							12.30

PRE-LUDOO-001
 DEMOLICIÓN DE MURO DE LADRILLO CON RECLUBIMIENTO DE AZULEJO VIVO LOSA DE CONCRETO ARMADO. INCLUIE: PAVIMENTO EN CARRETERA A 40 M. HERRAMIENTAS Y MANO DE OBRA.



DIRECCION DE OBRAS PUBLICAS

DIRECTOR DE OBRAS PÚBLICAS
 ING. JESUS EUGENIO CAMPOS ESCOBAR

JEFE DE SUPERVISIÓN Y CONTROL DE OBRA PÚBLICA
 ING. JOSE DAVID DAMIÁN RÍOS

CONTRATISTA
 ARC. JAVIER ZEPEDA LUIS JUAN

(Handwritten signature)

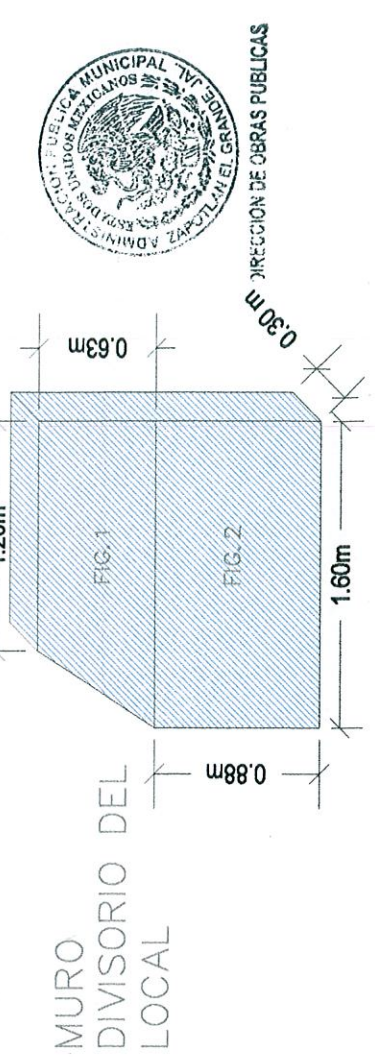
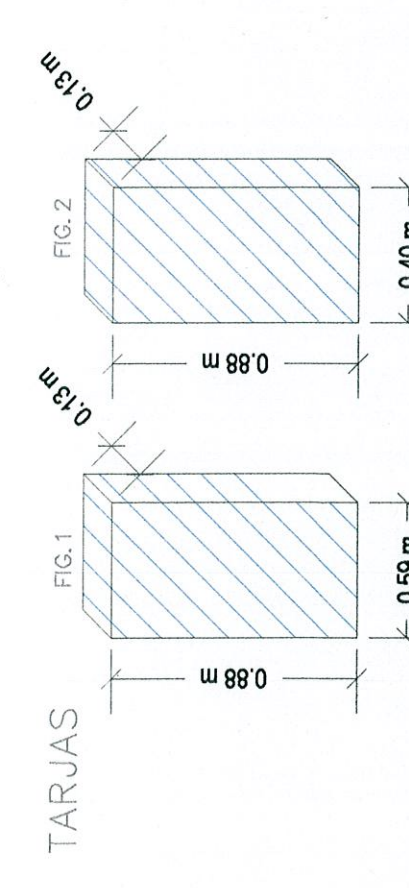
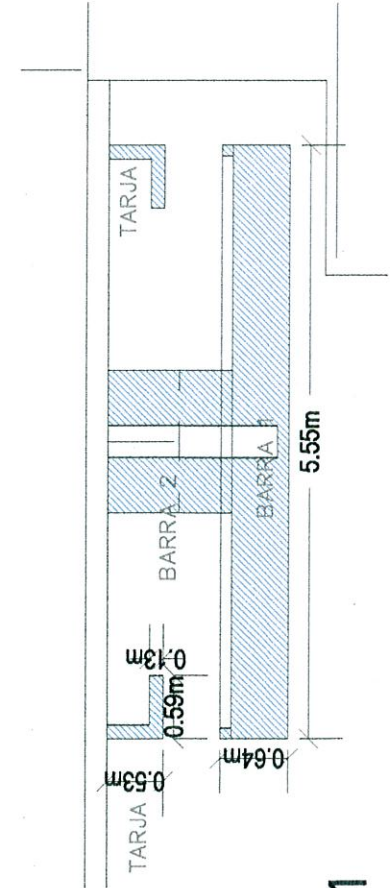
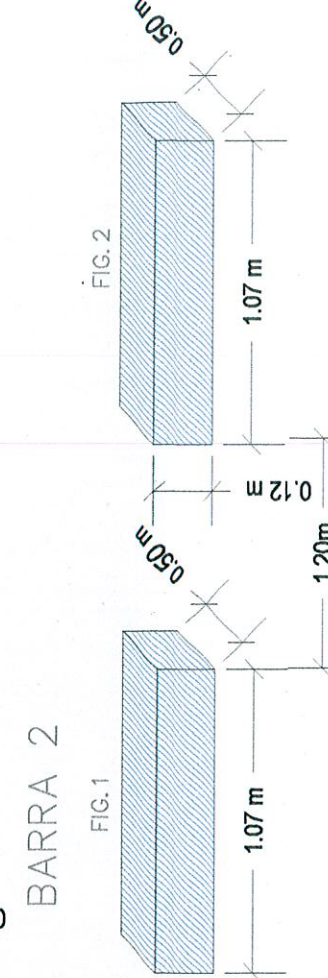
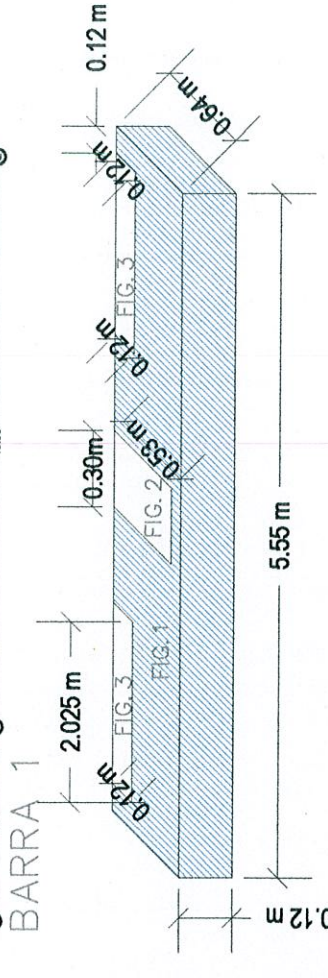
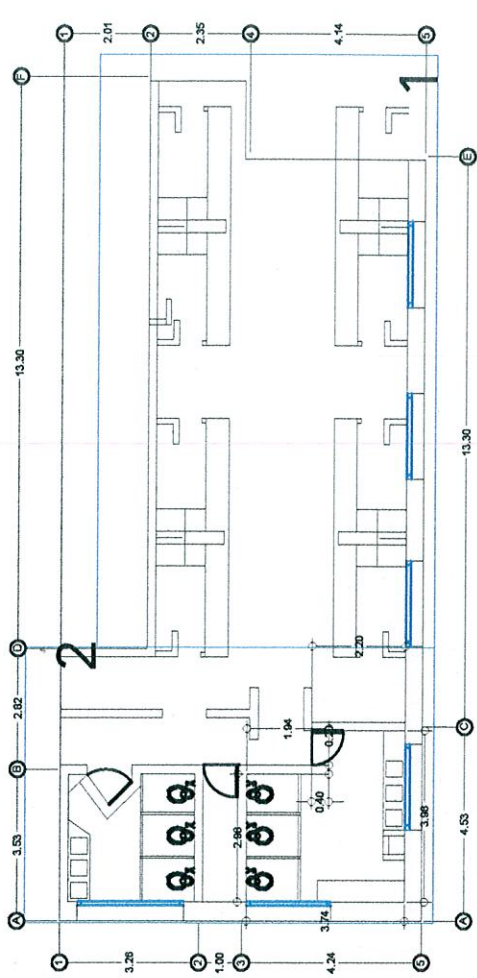

No. CONTRATO: DOP/FFIC/2018-01/017
 No. CONCURSO: IO-814023985-E9-2018
 "CONSTRUCCIÓN DE LUDOTECA MUNICIPAL EN EL MERCADO PAULINO NAVARRO" UBICADO EN CALLE RIMERO DE MAYO ENTRE ANDADOR ALEJANDRO HUMBOLDT DE LA CRUZ Y MARCOS GORDOA EN CIUDAD GUZMÁN, MPIO. DE ZAPOTLÁN EL GRANDE, JALISCO.
 RECURSO: PROGRAMA DE FORTALECIMIENTO FINANCIERO PARA LA INVERSIÓN 2018, CONVENIO C, CON CARGO AL RAMO GENERAL 23 PROVISIONES SALARIALES Y ECONÓMICAS, EN EL MARCO DEL RESPUUESTO DE EGRESOS DE LA FEDERACIÓN DEL EJERCICIO PRESUPUESTAL 2018.

ESTIMACIÓN 1

Clave concepto	Concepto	Unidad	Cantidad
PRE-LUDO-001	DEMOLICIÓN DE MURO DE LADRILLO CON RECUBRIMIENTO DE AZULEJO Y/O LOSA DE CONCRETO ARMADO. INCLUYE: ACARREO EN ARRETILLA Y 40 - HERRAMIENTAS Y MANO DE OBRA.	m ²	12.70

SIMBOLOGÍA

ARQ. JESUS EUCENIO CAMPOS ESCOBAR
 Director de obras públicas

ING. JOSE DAVID DAMIÁN RÍOS
 Jefe de supervisión y control de obra pública

PROF. JAVIER ALBERTO LUIS JUAN
 Contralor



DIRECCION DE OBRAS PUBLICAS

MURO DIVISORIO DEL LOCAL

REPORTE FOTOGRÁFICO

OBRA: "CONSTRUCCIÓN DE LUDOTECA MUNICIPAL EN EL MERCADO MUNICIPAL PAULINO NAVARRO" UBICADO EN LA CALLE PRIMERO DE MAYO, ENTRE ANDADOR ALEJANDRO HUMBOLDT DE LA CRUZ Y MARCOS GORDOA, EN CIUDAD GUZMÁN, MUNICIPIO DE ZAPOTLAN EL GRANDE, JALISCO.

DESCRIPCIÓN:

DEMOLICIÓN DE MURO DE LADRILLO CON RECUBRIMIENTO DE AZULEJO Y/ O LOSA DE CONCRETO ARMADO. INCLUYE: ACARREO EN CARRETILLA A 40 M, HERRAMIENTAS Y MANO DE OBRA.

**CÓDIGO: PRE-LUDO-001
ESTIMACIÓN 1**

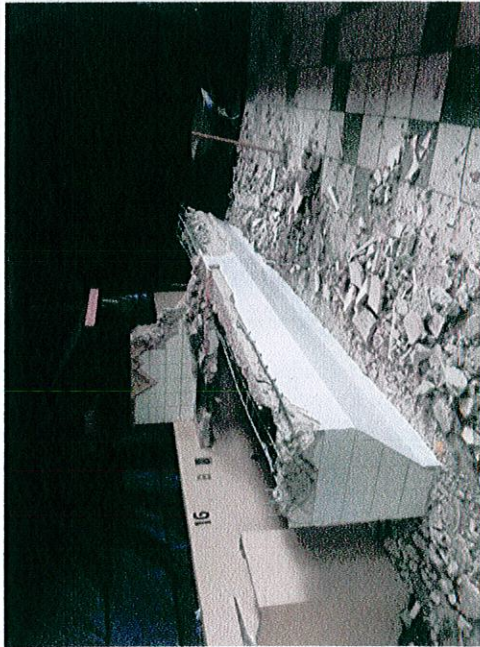

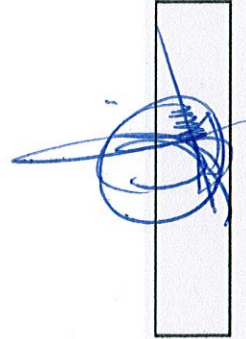

ING. JOSE DAVID DAMIÁN RIOS
JEFE DE SUPERVISIÓN Y CONTROL DE OBRA PÚBLICA



ARO. JESÚS EDUARDO CAMPOS ESCOBAR
DIRECCIÓN DE OBRAS PÚBLICAS

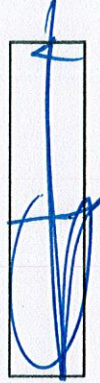

ARO. JAVIER ZEPEDA LUIS JUAN
CONTRATISTA

UBICACIÓN:	CALLE PRIMERO DE MAYO, ENTRE ANDADOR ALEJANDRO HUMBOLDT DE LA CRUZ Y MARCOS GORDOA, EN CIUDAD GUZMÁN, MUNICIPIO DE ZAPOTLÁN EL GRANDE, JALISCO.	FECHA:	14 · NOVIEMBRE · 2018
CONTRATISTA:	ZEPEDA ARQUITECTURA Y DESARROLLOS S.A DE C.V	PERIODO:	22 · OCT · 2018 AL 10 · NOV · 2018
Nº. CONTRATO:	DOP/FFIC/2018-01/017	No. DE CONCURSO:	IO-814023985-E9-2018

CLAVE CONCEPTO:	DESCRIPCION	LOCALIZACION		UNIDAD	PIEZA	LARGO	ANCHO	ALTO	TOTAL		
		EJE	TRAMO								
PRE-LUDO-002	DEMARCACION DE VITROPISO O SIMILAR DE 3 CM DE ESPESOR. INCLUYE: ACARREO EN CARRETILLA A 40 M, HERRAMIENTAS Y MANO DE OBRA.	1 AL 2	A AL B	M2		2,980	2,960		8,832		
							1,070	0,200		0,21	
		3 AL 5	A AL B	M2		2,98	3,74			11,145	
						1,800	0,200			0,36	
						2,200	0,800			1,76	
		1 AL 5	B AL D			5,900	2,520			14,87	
						2,200	1,720			3,784	
		2 AL 5	D AL E			11,520	5,880			68,206	
						1,820	2,050			3,731	
											TOTAL
											112,89



DIRECTOR DE OBRAS PÚBLICAS
 ARQ. JESUS EUGENIO DAMIAN RIOS

JEFE DE SUPERVISION Y CONTROL DE OBRA PÚBLICA
 ING. JOSE DAVID DAMIAN RIOS

[Handwritten Signature]
 CONTRATISTA
 ARQ. JAVIER ZEPEDA LUIS JUAN

DIRECCION DE OBRAS PUBLICAS

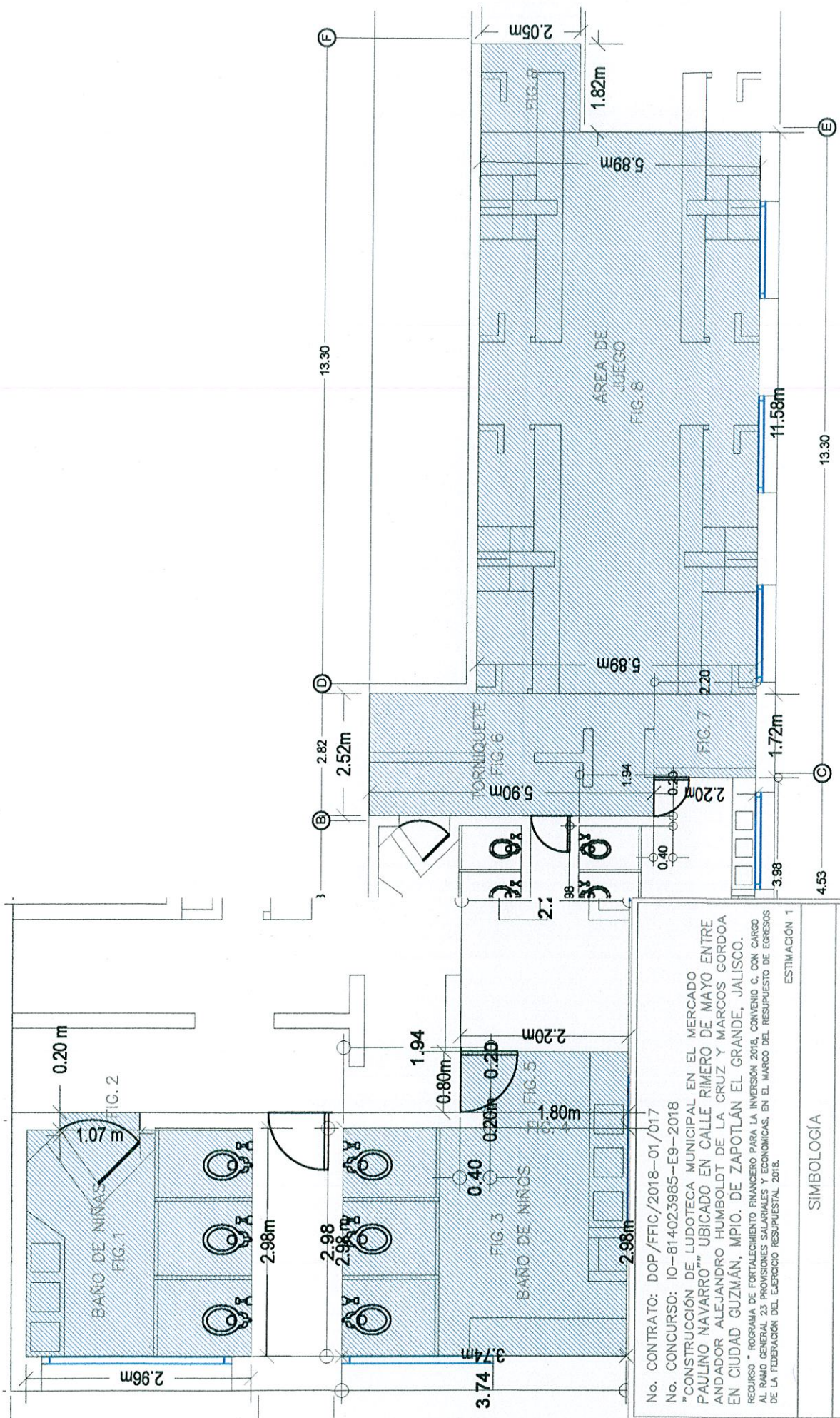

No. CONTRATO: DOP/FFIC/2018-01/017
 No. CONCURSO: IO-814023985-E9-2018
 "CONSTRUCCIÓN DE LUDOTECA MUNICIPAL EN EL MERCADO PAULINO NAVARRO" UBICADO EN CALLE RIMERO DE MAYO ENTRE ANDADOR ALEJANDRO HUMBOLDT DE LA CRUZ Y MARCOS GORDOA EN CIUDAD GUZMÁN, MPIO. DE ZAPOTLÁN EL GRANDE, JALISCO.
 RECURSO * PROGRAMA DE FORTALECIMIENTO FINANCIERO PARA LA INVERSIÓN 2018, CONVENIO C, CON CARGO AL RAMO GENERAL 23 PROVISIONES SALARIALES Y ECONÓMICAS, EN EL MARCO DEL RESPUUESTO DE EGRESOS DE LA FEDERACIÓN DEL EJERCICIO RESPUUESTAL 2018.
 ESTIMACIÓN 1

Clave concepto	Concepto	Unidad	Cantidad
PRE-LUDO-002	DEMOLICIÓN DE VITROPISO O SIMILAR DE 3 CM. DE ESPESOR. INCLUYE: CARRERO EN CARRETELLA A 40 M. HERRAMIENTAS Y MANO DE OBRA.	m ²	112.89



DIRECCION DE OBRAS PUBLICAS

ING. JOSE DE JUAN RIOS
 DIRECTOR DE OBRAS PUBLICAS

ING. JESUS EUGENIO CAMPOS ESPINOZA
 DIRECTOR DE OBRAS PUBLICAS

REPORTE FOTOGRÁFICO

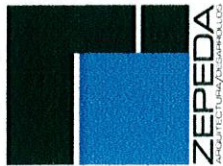

DESCRIPCIÓN:
DEMOLICIÓN DE VITROPISO O SIMILAR DE 3 CM DE ESPESOR. INCLUYE:
ACARREO EN CARRETILLA A 40 M, HERRAMIENTAS Y MANO DE OBRA.
CÓDIGO: PRE-LUDO-002
ESTIMACIÓN 1

OBRA: "CONSTRUCCIÓN DE LUDOTECA MUNICIPAL EN EL MERCADO MUNICIPAL
PAULINO NAVARRO" UBICADO EN LA CALLE PRIMERO DE MAYO, ENTRE
ANDADOR ALEJANDRO HUMBOLDT DE LA CRUZ Y MARCOS GORDOIA, EN
CIUDAD GUZMÁN, MUNICIPIO DE ZAPOTLÁN EL GRANDE, JALISCO.

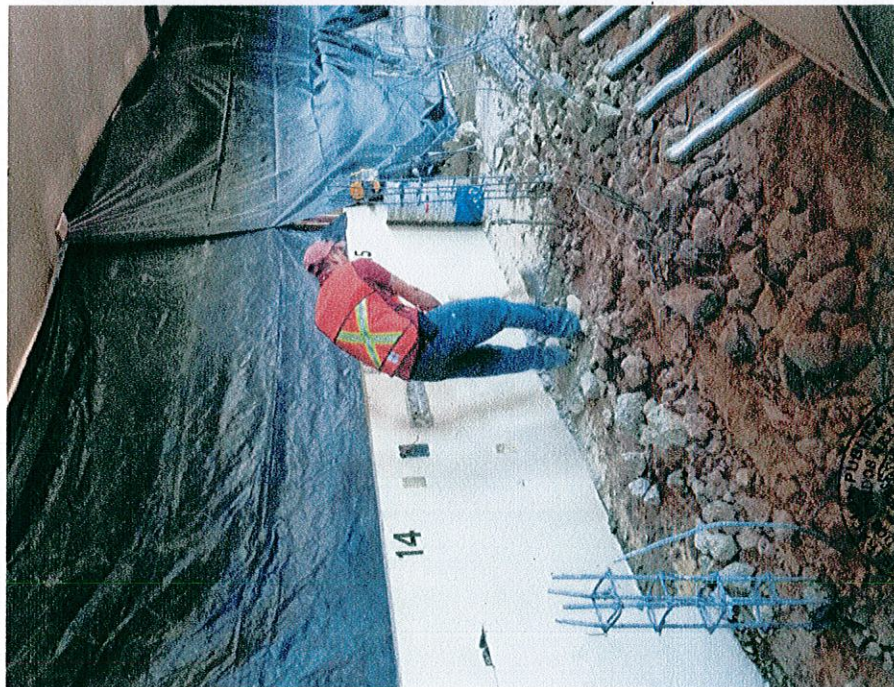

ING. JOSE DAVID DAMIÁN RIOS
JEFE DE SUPERVISIÓN Y CONTROL DE OBRA PÚBLICA

ARC. JAVIER ZEPEDA LUIS JUAN
CONTRATISTA

DIRECCION DE OBRAS PÚBLICAS
ARO. JESÚS EUGENIO CAMPOS BARRAGÁN
DIRECTOR DE OBRAS PÚBLICAS



DIRECCIÓN DE OBRAS PÚBLICAS 3.53

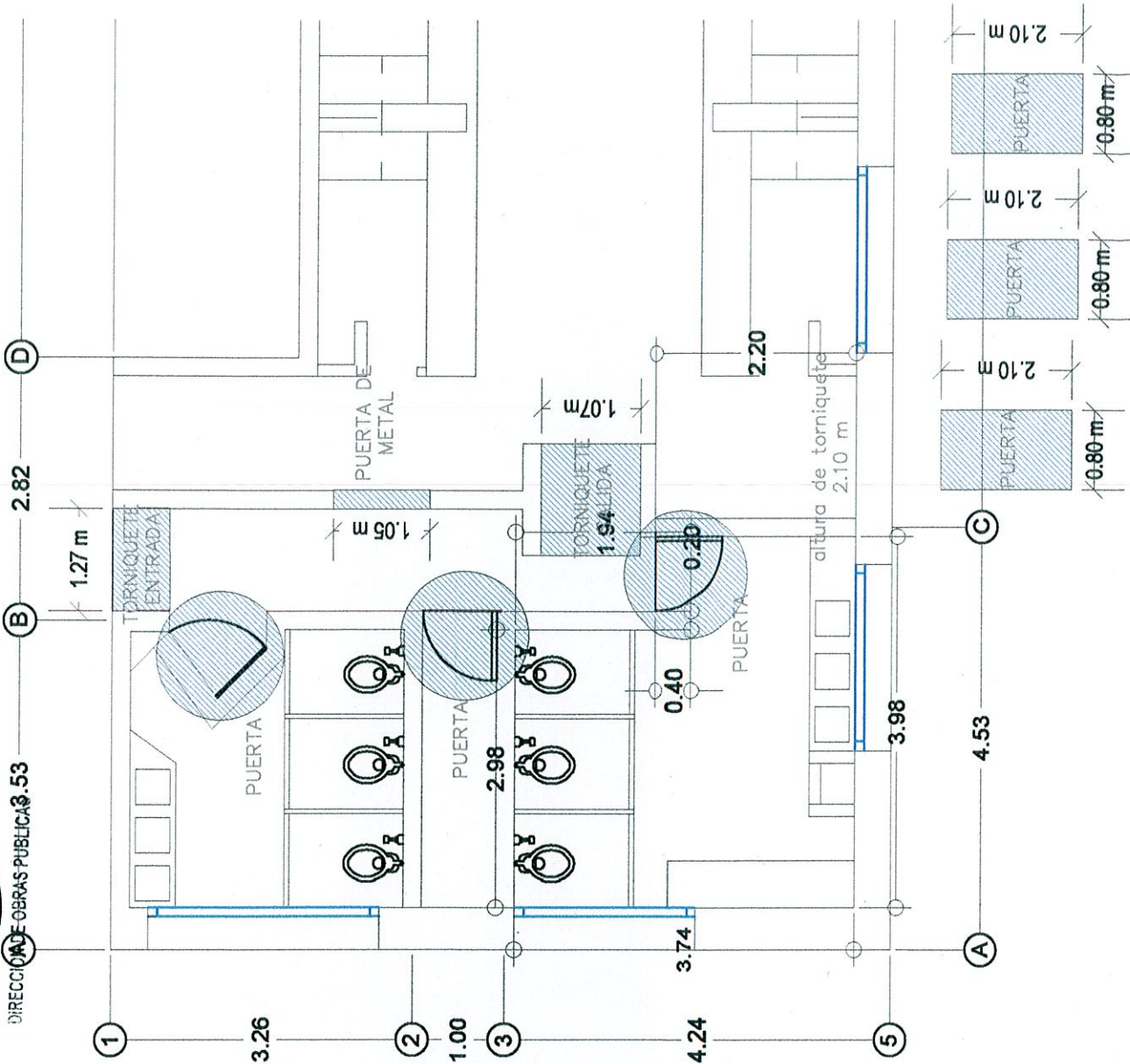
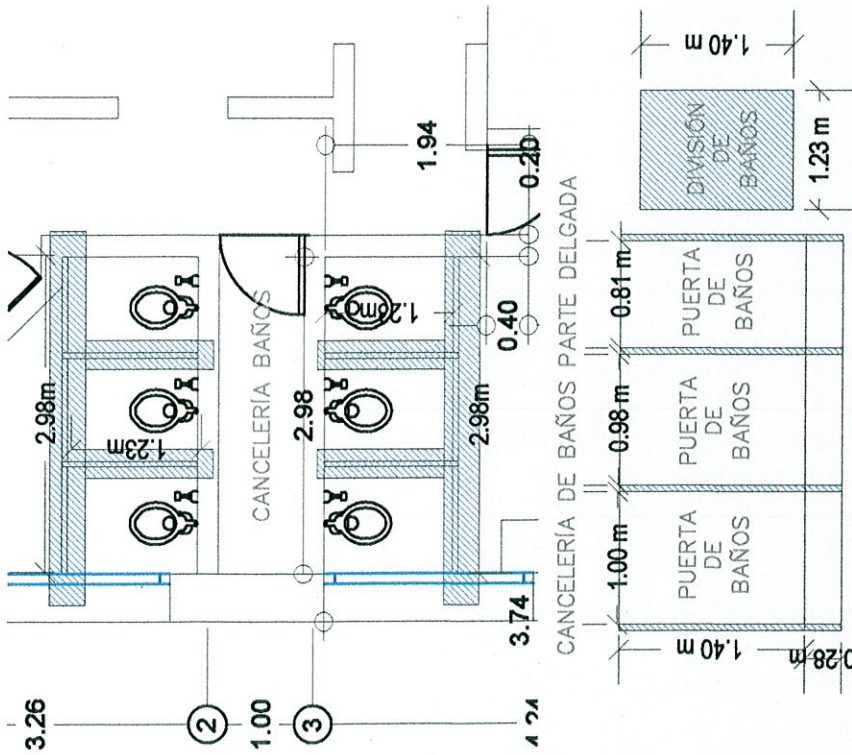

No. CONTRATO: DOP/FFIC/2018-01/017
 No. CONCURSO: IO-814023985-E9-2018
 "CONSTRUCCIÓN DE LUDOTECA MUNICIPAL EN EL MERCADO PAULINO NAVARRO" UBICADO EN CALLE RIMERO DE MAYO ENTRE ANDADOR ALEJANDRO HUMBOLDT DE LA CRUZ Y MARCOS GORDOA EN CIUDAD GUZMÁN, MPIO. DE ZAPOTLÁN EL GRANDE, JALISCO.
 RECURSO * PROGRAMA DE FORTALECIMIENTO FINANCIERO PARA LA INVERSIÓN 2018, CONVENIO C. CON CARGO AL RAMO GENERAL 23 PROVISIONES SALARIALES Y ECONOMICAS, EN EL MARCO DEL RESPUUESTO DE EGRESOS DE LA FEDERACIÓN DEL EJERCICIO RESPUUESTAL 2018.
 ESTIMACIÓN 1

Clave concepto	Concepto	Unidad	Cantidad
PRE-LUDO-003	DESMONTAJE DE CANCELERÍA METALICA DE HASTA 3.50 M. DE ALTURA, INCLUYE: APLE DE MATERIAL, ACARRGO EN ARREBILLA 40 M. HERRAMIENTA Y MANO DE OBRA.		

ARQ. JESUS EUGENIO CAMPOS ESCOBAR
 Director de Obras Públicas

ING. JOSE DAVID DAMIÁN RÍOS
 asst. supervisor y control de obra pública

ARQ. GUILLERMO PEDRA LUIS AJUAN
 control de obra



REPORTE FOTOGRÁFICO

OBRA: "CONSTRUCCIÓN DE LUDOTECA MUNICIPAL EN EL MERCADO MUNICIPAL PAULINO NAVARRO" UBICADO EN LA CALLE PRIMERO DE MAYO, ENTRE ANDADOR ALEJANDRO HUMBOLDT DE LA CRUZ Y MARCOS GORDO, EN CIUDAD GUZMÁN, MUNICIPIO DE ZAPOTLÁN EL GRANDE, JALISCO.

DESCRIPCIÓN:

DESMONTAJE DE CANCELERÍA METÁLICA DE HASTA 3.50 M DE ALTURA. INCLUYE: APILE DE MATERIAL, ACARREO EN CARRETILLA A 40 M, HERRAMIENTA Y MANO DE OBRA.

**CÓDIGO: PRE-LUDO-003
ESTIMACIÓN 1**



**DIRECCION DE OBRAS PÚBLICAS
ARO. JESÚS EUGENIO GILMOROS ESCOBAR
DIRECTOR DE OBRAS PÚBLICAS**



**ING. JOSE DAVID DAMIÁN RÍOS
JEFE DE SUPERVISIÓN Y CONTROL DE OBRA PÚBLICA**



**ARO. JAVIER ZEPEDA LUIS JUAN
CONTRATISTA**

OBRA:	*CONSTRUCCIÓN DE LUDOTECA MUNICIPAL EN EL MERCADO MUNICIPAL PAULINO NAVARRO*		ESTIMACIÓN:	UNO
UBICACIÓN:	CALLE PRIMERO DE MAYO, ENTRE ANDADOR ALEJANDRO HUMBOLDT DE LA CRUZ Y MARCOS GORDOA, EN CIUDAD GUZMÁN, MUNICIPIO DE ZAPOTLÁN EL GRANDE, JALISCO.		FECHA:	14 · NOVIEMBRE · 2018
CONTRATISTA:	ZEPEDA ARQUITECTURA Y DESARROLLOS S.A DE C.V		PERIODO:	22 · OCT · 2018 AL 10 · NOV · 2018
Nº. CONTRATO:	DOP/FFC/2018-01/017		Nº. DE CONCURSO:	IO-814023985-E9-2018

CLAVE CONCEPTUAL	DESCRIPCIÓN	LOCALIZACIÓN			UNIDAD	PIEZA	LARGO	ANCHO	ALTO	TOTAL
		EJE	TRAMO	DESCRIPCIÓN						
PRE-LUDO-004	DESMONTAJE DE CAMPANAS METÁLICAS EN ÁREA DE COCINAS. INCLUYE: ACARREO MANUAL A 40 M. HERRAMIENTAS, ANDAMIOS Y MANO DE OBRA.	1 A L5	D ALF		4	PZA.				4.00
TOTAL									4.00	



DIRECTOR DE OBRAS PÚBLICAS
 ARQ. JESUS EUGENIO CAMPOS

JEFE DE SUPERVISIÓN Y CONTROL DE OBRA PÚBLICA
 ING. JOSE DAVID DAMIÁN RÍOS

[Handwritten Signature]
 CONTRATISTA
 ARC. JAVIER ZEPEDA LUIS JUAN

DIRECCIÓN DE OBRAS PÚBLICAS

13.30

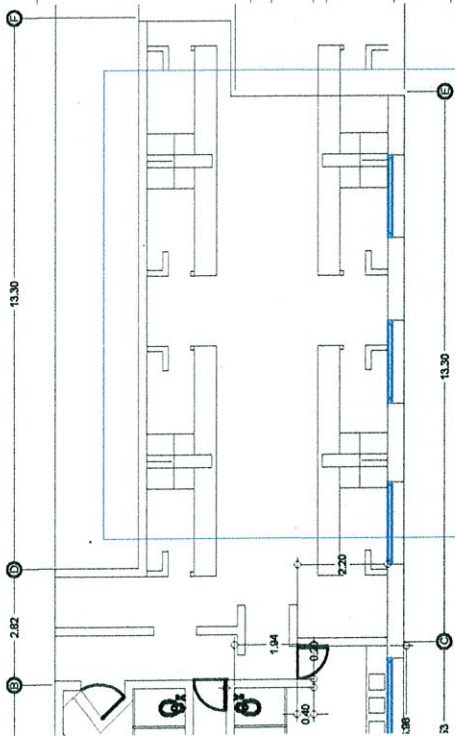

CAMPANA 3

CAMPANA 2

20

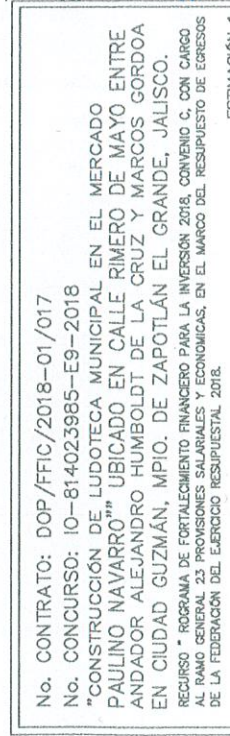

CAMPANA 4

CAMPANA 1

13.30

E

<p>No. CONTRATO: DOP/FFIC/2018-01/017 No. CONCURSO: IO-814023985-E9-2018 "CONSTRUCCIÓN DE LUDOTECA MUNICIPAL EN EL MERCADO PAULINO NAVARRO" UBICADO EN CALLE RIMERO DE MAYO ENTRE ANDADOR ALEJANDRO HUMBOLDT DE LA CRUZ Y MARCOS GORDOA EN CIUDAD GUZMÁN, MPIO. DE ZAPOTLÁN EL GRANDE, JALISCO. RECURSO * PROGRAMA DE FORTALECIMIENTO FINANCIERO PARA LA INVERSIÓN 2018, CONVENIO C, CON CARGO AL FONDOS GENERAL 23 PROVISIONES SALARIALES Y ECONÓMICAS, EN EL MARCO DEL RESPUUESTO DE EGRESOS DE LA FEDERACIÓN DEL EJERCICIO RESPUUESTAL 2018.</p>			
ESTIMACIÓN 1			
SIMBOLOGÍA			
Clave concepto	Concepto	Unidad	Cantidad
	PRE-LUDO-004	DESMONTAJE DE CAMPANAS METÁLICAS EN ÁREA DE COCINAS. INCLUYE: ACARREO MANUAL A 40 M. HERRAMIENTA, ANDAMIOS Y MANO DE OBRA.	PZA 4.00
<p>ARQ. JESUS EUGENIO CAMPOS ESCOBAR <small>Intendente de Obras Públicas</small></p>		<p>INC. JOSÉ DAVID DÍAZ RÍOS <small>Jefe de Supervisión y Control de Obras Públicas</small></p>	



DIRECCIÓN DE OBRAS PÚBLICAS

REPORTE FOTOGRÁFICO

DESCRIPCIÓN:
DESMONTAJE DE CAMPANAS METÁLICAS EN ÁREA DE COCINAS. INCLUYE:
ACARREO MANUAL A 40 M, HERRAMIENTAS, ANDAMIOS Y MANO DE OBRA.

CÓDIGO: PRE-LUDO-004
ESTIMACIÓN 1

OBRA: "CONSTRUCCIÓN DE LUDOTECA MUNICIPAL EN EL MERCADO MUNICIPAL
PAULINO NAVARRO" UBICADO EN LA CALLE PRIMERO DE MAYO, ENTRE
ANDADOR ALEJANDRO HUMBOLDT DE LA CRUZ Y MARCOS GORDOA, EN
CIUDAD GUZMÁN, MUNICIPIO DE ZAPOTLÁN EL GRANDE, JALISCO.

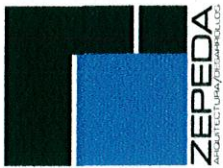

DIRECCION DE OBRAS PUBLICAS

ARC. JESÚS EUGENIO CAMPOS ESCOBAR
DIRECTOR DE OBRAS PUBLICAS

DIRECCION DE OBRAS PUBLICAS

ING. JOSE DAVID DAMIÁN RÍOS
JEFE DE SUPERVISIÓN Y CONTROL DE OBRA PÚBLICA

ARC. JAVIER ZEPEDA LUIS JUAN
CONTRATISTA

OBRA:	*CONSTRUCCIÓN DE LUDOTECA MUNICIPAL EN EL MERCADO MUNICIPAL PAULINO NAVARRO*		ESTIMACIÓN:	UNO
UBICACIÓN:	CALLE PRIMERO DE MAYO, ENTRE ANDADOR ALEJANDRO HUMBOLDT DE LA CRUZ Y MARCOS GORDOA, EN CIUDAD GUZMÁN, MUNICIPIO DE ZAPOTLÁN EL GRANDE, JALISCO.		FECHA:	14 · NOVIEMBRE · 2018
CONTRATISTA:	ZEPEDA ARQUITECTURA Y DESARROLLOS S.A DE C.V		PERIODO:	22 · OCT · 2018 AL 10 · NOV · 2018
Nº. CONTRATO:	DOP/FFIC/2018-01/017		Nº. DE CONCURSO:	IO-814023985-E9-2018

CLAVE CONCEPTO:	DESCRIPCIÓN	LOCALIZACIÓN		UNIDAD	PIEZA	LARGO	ANCHO	ALTO	TOTAL
		EJE	TRAMO						
PRE-LUDO-005	DES-MONTAJE DE CENTRO DE CARGA. INCLUYE: ACARREO EN CARRETELLA A 40 M, HERRAMIENTA Y MANO DE OBRA.			PZA.	1.00				1.00
TOTAL									1.00



DIRECTOR DE OBRAS PÚBLICAS
 ARQ. JESUS EUGENIO CARRANZA
 JEFE DE SUPERVISION Y CONTROL DE OBRA PÚBLICA
 ING. JOSE DAVID DAMIÁN RÍOS

[Handwritten signature]
 CONTRATISTA
 ARQ. JAVIER ZEPEDA LUIS JUAN

DIRECCION DE OBRAS PÚBLICAS



REPORTE FOTOGRÁFICO

OBRA: "CONSTRUCCIÓN DE LUDOTECA MUNICIPAL EN EL MERCADO MUNICIPAL PAULINO NAVARRO" UBICADO EN LA CALLE PRIMERO DE MAYO, ENTRE ANDADOR ALEJANDRO HUMBOLDT DE LA CRUZ Y MARCOS GORDOA, EN CIUDAD GUZMÁN, MUNICIPIO DE ZAPOTLÁN EL GRANDE, JALISCO.

DESCRIPCIÓN:

DESMONTAJE DE CENTRO DE CARGA. INCLUYE: ACARREO EN CARRETILLA A 40 M; HERRAMIENTA Y MANO DE OBRA.

CÓDIGO: PRE-LUDO-005
ESTIMACIÓN 1



DIRECCIÓN DE OBRAS PÚBLICAS

ARO. JESÚS EUGENIO CAMPOS ESCOBAR
DIRECTOR DE OBRAS PÚBLICAS

ING. JOSE DAVID DAMIÁN RÍOS
JEFE DE SUPERVISIÓN Y CONTROL DE OBRA PÚBLICA

ARO. JAVIER ZEPEDA LUIS JUAN
CONTRATISTA

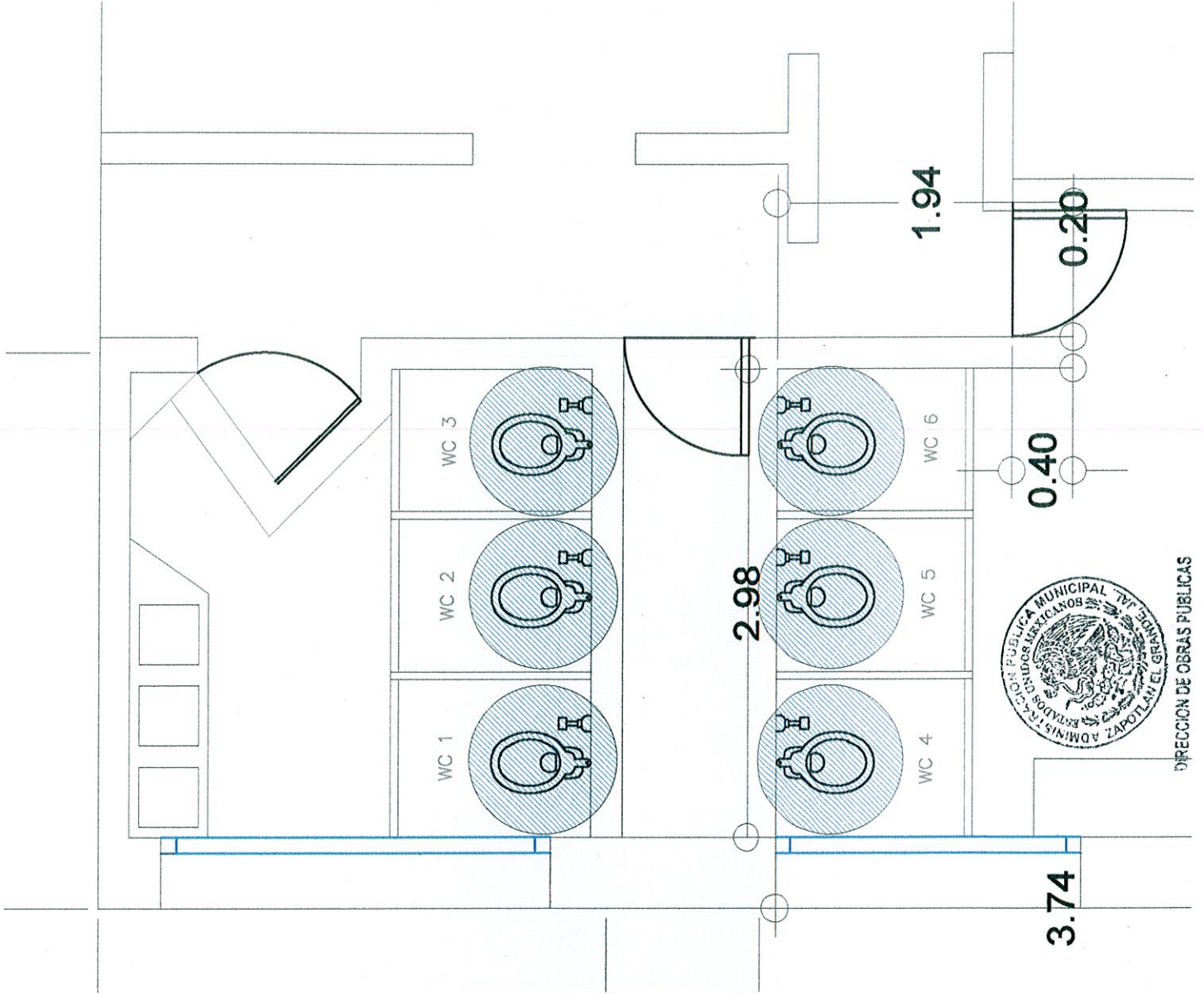
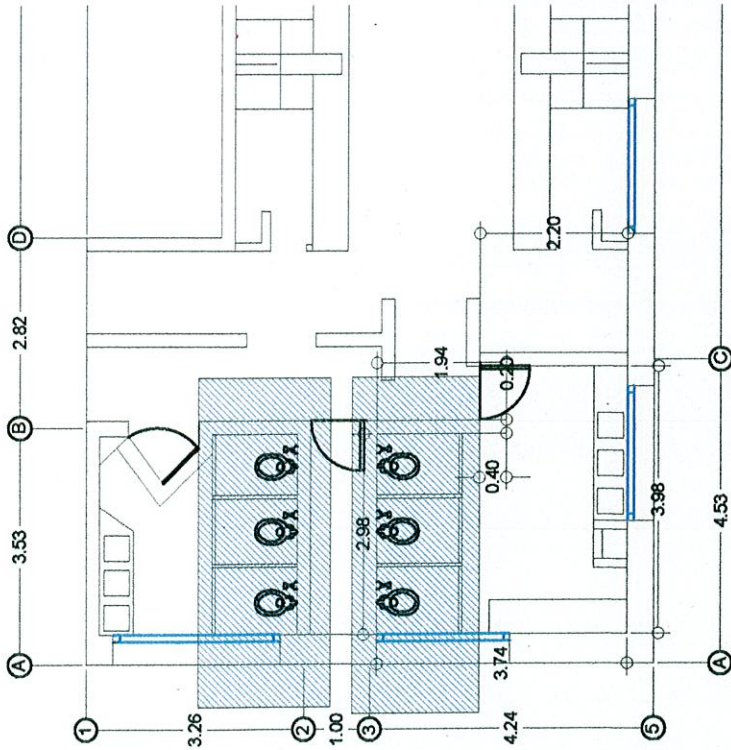

No. CONTRATO: DOP/FFIC/2018-01/017
 No. CONCURSO: IO-81-4023985-E9-2018
 "CONSTRUCCIÓN DE LUDOTECA MUNICIPAL EN EL MERCADO PAULINO NAVARRO" UBICADO EN CALLE RIMERO DE MAYO ENTRE ANDADOR ALEJANDRO HUMBOLDT DE LA CRUZ Y MARCOS GORDOA EN CIUDAD GUZMÁN, MPIO. DE ZAPOTLÁN EL GRANDE, JALISCO.
 RECURSO * PROGRAMA DE FORTALECIMIENTO FINANCIERO PARA LA INVERSIÓN 2018, CONVENIO C, CON CARGO AL RAMO GENERAL 23 PROVISIONES SALARIALES Y ECONÓMICAS, EN EL MARCO DEL RESUPUESTO DE EGRESOS DE LA FEDERACIÓN DEL EJERCICIO RESUPUESTAL 2018.

ESTIMACIÓN 1

Clave concepto	Concepto	Unidad	Cantidad
PRE-LUDO-006	DESMONTE DE WC, INCLUYE ACARREOS, HERRAMIENTAS Y MANO DE OBRA.	PZA	6.90

ARQ. JESUS EUGENIO CAMPOS ESCOBAR
 DIRECTOR DE OBRAS PÙBLICAS

ARQ. JAVIER ESCOBAR
 DIRECTOR DE OBRAS PÙBLICAS Y CONTROL DE OBRA PÚBLICA

INGENIERO DAVID DAMIÁN RÍOS
 SUPERVISOR Y CONTROL DE OBRA PÚBLICA

DIRECCIÓN DE OBRAS PÚBLICAS

REPORTE FOTOGRÁFICO

OBRA: "CONSTRUCCIÓN DE LUDOTECA MUNICIPAL EN EL MERCADO MUNICIPAL PAULINO NAVARRO" UBICADO EN LA CALLE PRIMERO DE MAYO, ENTRE ANDADOR ALEJANDRO HUMBOLDT DE LA CRUZ Y MARCOS GORDOA, EN CIUDAD GUZMÁN, MUNICIPIO DE ZAPOTILÁN EL GRANDE, JALISCO.

DESCRIPCIÓN:

DESMONTAJE DE WC. INCLUYE: ACARREOS, HERRAMIENTAS Y MANO DE OBRA.

CÓDIGO: PRE-LUDO-006
ESTIMACIÓN 1



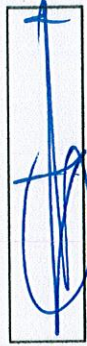

ARO. JAVIER ZEPEDA LUIS JUAN
CONTRATISTA



ING. JOSE DAVID DAMIÁN RÍOS
JEFE DE SUPERVISIÓN Y CONTROL DE OBRA PÚBLICA



ARO. JESÚS EUGENIO CAMPOS ESCOBAR
DIRECTOR DE OBRAS PÚBLICAS



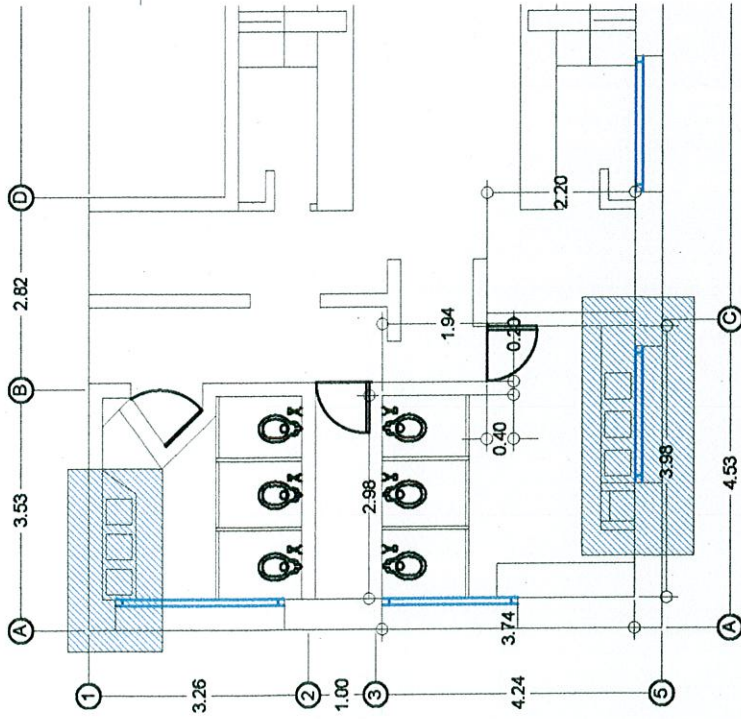

BAÑOS NIÑAS

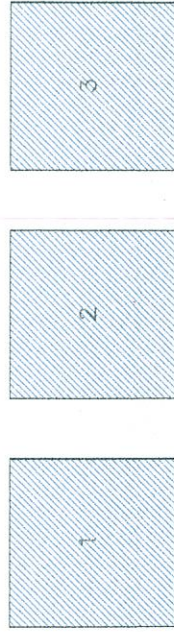

No. CONTRATO: DOP/FFIC/2018-01/017
 No. CONCURSO: IO-814023985-E9-2018
 "CONSTRUCCIÓN DE LUDOTECA MUNICIPAL EN EL MERCADO PAULINO NAVARRO" UBICADO EN CALLE RIMERO DE MAYO ENTRE ANDADOR ALEJANDRO HUMBOLDT DE LA CRUZ Y MARCOS GORDOA EN CIUDAD GUZMÁN, MPIO. DE ZAPOTLÁN EL GRANDE, JALISCO.
 RECURSO * PROGRAMA DE FORTALECIMIENTO FINANCIERO PARA LA INVERSIÓN 2018, CONVENIO C. CON CARGO AL RAMO GENERAL 23 PROMISIONES SALARIALES Y ECONOMICAS, EN EL MARCO DEL RESPUUESTO DE EGRESOS DE LA FEDERACIÓN DEL EJERCICIO RESPUUESTAL 2018.
 ESTIMACIÓN 1

SIMBOLOGÍA

Clave concepto	Concepto	Unidad	Cantidad
	DESMONTAJE DE LAVABO, INCLUYE: ACARREOS, HERRAMIENTAS Y MANO DE OBRA.		6.00

ARQ. JESUS EUGENIO CAMPOS ESCOBAR
 DIRECTOR DE OBRAS PUBLICAS
 ARQ. JAVIER ESCOBAR
 SUBDIRECTOR DE OBRAS PUBLICAS Y CONTROL DE OBRA PUBLICA
 ING. JOSÉ DAVID DAMIÁN RÍOS
 SUPERVISOR Y CONTROL DE OBRA PUBLICA

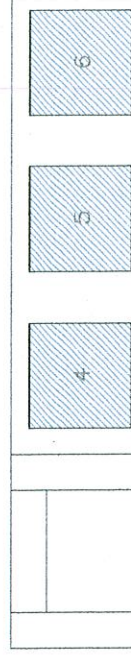

BAÑOS NIÑOS

3.98



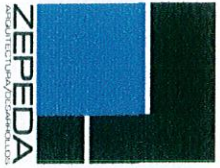

REPORTE FOTOGRÁFICO

OBRA: "CONSTRUCCIÓN DE LUDOTECA MUNICIPAL EN EL MERCADO MUNICIPAL PAULINO NAVARRO" UBICADO EN LA CALLE PRIMERO DE MAYO, ENTRE ANDADOR ALEJANDRO HUMBOLDT DE LA CRUZ Y MARCOS GORDO, EN CIUDAD GUZMÁN, MUNICIPIO DE ZAPOTLÁN EL GRANDE, JALISCO.

DESCRIPCIÓN:
DESMONTAJE DE LAVABO. INCLUYE: ACARREOS, HERRAMIENTA Y MANO DE OBRA.

CÓDIGO: PRE-LUDO-007
ESTIMACIÓN 1



ARO. JESÚS EUGENIO CAMPOS ESCOBAR
DIRECCIÓN DE OBRAS PÚBLICAS



ING. JOSE DAVID DAMIÁN RIOS
JEFE DE SUPERVISIÓN Y CONTROL DE OBRA PÚBLICA



ARO. JAVIER ZEPEDA LUIS JUAN
CONTRATISTA

OBRA:	*CONSTRUCCIÓN DE LUDOTECA MUNICIPAL EN EL MERCADO MUNICIPAL PAULINO NAVARRO*		ESTIMACION:	UNO
UBICACIÓN:	CALLE PRIMERO DE MAYO, ENTRE ANDADOR ALEJANDRO HUMBOLDT DE LA CRUZ Y MARCOS GORDOA, EN CIUDAD GUZMÁN, MUNICIPIO DE ZAPOTLÁN EL GRANDE, JALISCO.		FECHA:	14 · NOVIEMBRE · 2018
CONTRATISTA:	ZEPEDA ARQUITECTURA Y DESARROLLOS S.A DE C.V		PERIODO:	22 · OCT · 2018 AL 10 · NOV · 2018
Nº. CONTRATO:	DOP/FFIC/2018-01/017		Nº. DE CONCURSO:	IO-814023985-E9-2018

CLAVE CONCEPTO	DESCRIPCION	LOCALIZACION		UNIDAD	PIEZA	TOTAL
		EJE	TRAMO			
PRE-LUDO-008	CARGA Y RETIRO DE MATERIAL PRODUCTO DE DEMOLICIONES Y TALA DE ARBOLES EN CAMION DE VOLTEO FUERA DE LA OBRA HASTA TIRADERO MUNICIPAL O A DONDE INDIQUEN LAS AUTORIDADES A UNA DISTANCIA APROXIMADA DE 5 KM.			m3		
				m3		12.700
				m3		3.387
				m2		112.990
				m3		0.030
				m3		0.380
				m3		0.574
						17.041
						TOTAL
						17.041



DIRECTOR DE OBRAS PÚBLICAS
 ING. JESUS EUGENIO CONTRERAS

[Handwritten Signature]

JEFE DE SUPERVISIÓN Y CONTROL DE OBRA PÚBLICA
 ING. JOSE DAVID DAMIÁN RÍOS

[Handwritten Signature]

CONTRATISTA
 ARO. JAVIER ZEPEDA LUIS JUAN

DIRECCION DE OBRAS PUBLICAS

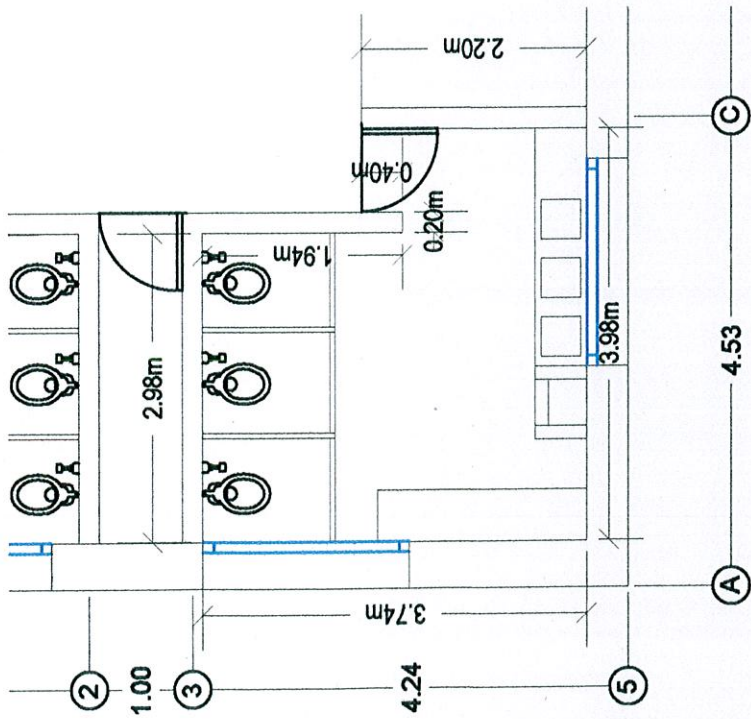

MUROS DE NIÑOS

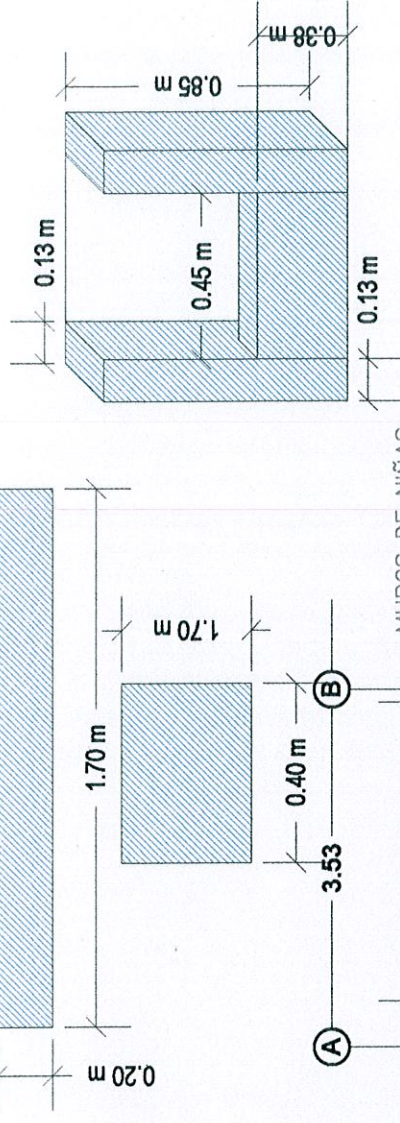
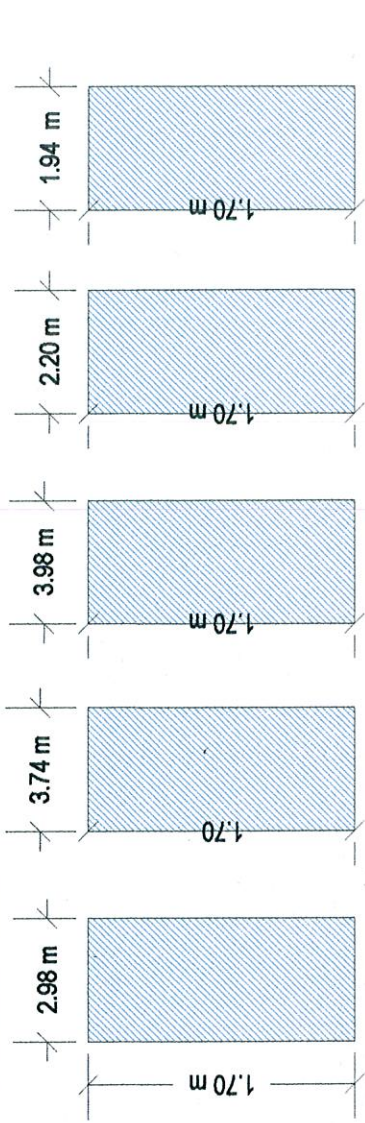

MUROS DE NIÑAS

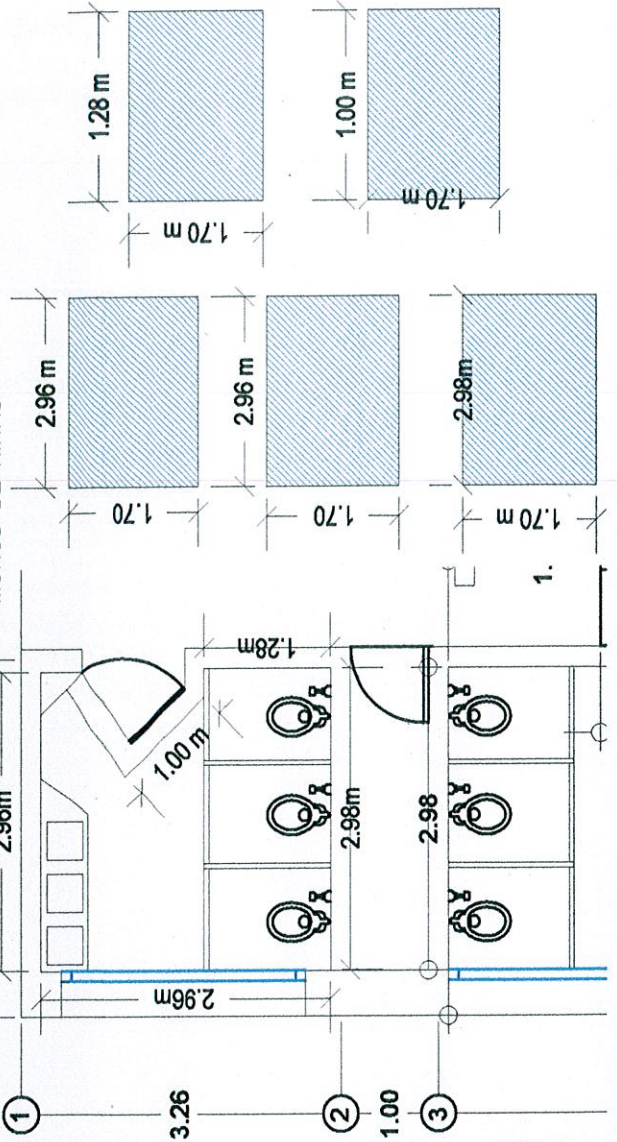

No. CONTRATO: DOP/FFIC/2018-01/017
 No. CONCURSO: IO-814023985-E9-2018
 "CONSTRUCCIÓN DE LUDOTECA MUNICIPAL EN EL MERCADO PAULINO NAVARRO" UBICADO EN CALLE RIMERO DE MAYO ENTRE ANDADOR ALEJANDRO HUMBOLDT DE LA CRUZ Y MARCOS GORDOA EN CIUDAD GUZMÁN, MPIO. DE ZAPOTLÁN EL GRANDE, JALISCO.
 RECURSO * PROGRAMA DE FORTALECIMIENTO FINANCIERO PARA LA INVERSIÓN 2018, CONVENIO C. CON CARGO AL RAMO GENERAL 23 PROMOSIONES SALARIALES Y ECONÓMICAS, EN EL MARCO DEL RESPUUESTO DE EGRESOS DE LA FEDERACIÓN DEL EJERCICIO RESPUUESTAL 2018.

ESTIMACIÓN 1

Clave concepto	Concepto	Unidad	Cantidad
	DEMOLICIÓN DE LAMBRIN EN BAÑOS CON UN ESPESOR DE 2 CMS.	M ²	.95*

SIMBOLOGÍA

ARQ. JESUS EUGENIO CAMPOS ESCOBAR
 DIRECTOR DE OBRAS PÚBLICAS

ING. JOSÉ DAVID...
 JEFE DE ADMINISTRACIÓN Y LOGÍSTICA

LUIS JUAN...
 CONTRALOR GENERAL

SECRETARÍA DE OBRAS PÚBLICAS



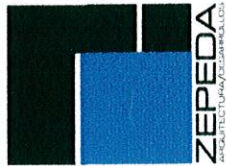

REPORTE FOTOGRÁFICO

OBRA: "CONSTRUCCIÓN DE LUDOTECA MUNICIPAL EN EL MERCADO MUNICIPAL PAULINO NAVARRO" UBICADO EN LA CALLE PRIMERO DE MAYO, ENTRE ANDADOR ALEJANDRO HUMBOLDT DE LA CRUZ Y MARCOS GORDOA, EN CIUDAD GUZMÁN, MUNICIPIO DE ZAPOTLAN EL GRANDE, JALISCO.

DESCRIPCIÓN:

CARGA Y RETIRO DE MATERIAL PRODUCTO DE DEMOLICIONES Y TALA DE ARBOLES EN CAMIÓN DE VOLTEO FUERA DE LA OBRA HASTA TIRADERO MUNICIPAL O A DONDE INDIQUEN LAS AUTORIDADES; A UNA DISTANCIA APROXIMADA DE 5 KM.

**CÓDIGO: PRE-LUDO-008
ESTIMACION 1**



ARO. JESÚS EUGENIO CAMPOS ESCOBAR
DIRECTOR DE OBRAS PÚBLICAS

ING. JOSE DAVID DAMIÁN RÍOS
JEFE DE SUPERVISIÓN Y CONTROL DE OBRA PÚBLICA

ARO. JAVIER ZEPEDA LUIS JUAN
CONTRATISTA

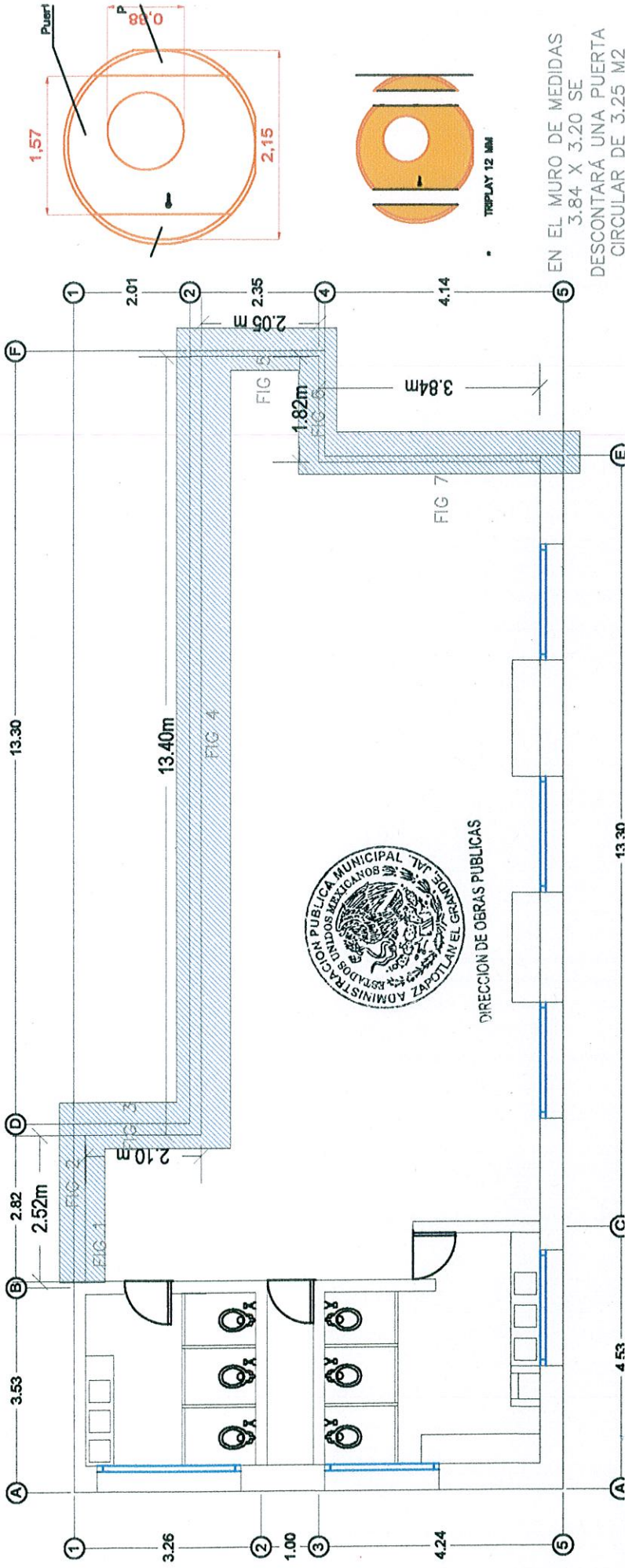

DIRECCION DE OBRAS PUBLICAS

EN EL MURO DE MEDIDAS 3.84 X 3.20 SE DESCONTARÁ UNA PUERTA CIRCULAR DE 3.25 M2

<p>No. CONTRATO: DOP/FFIC/2018-01/017 No. CONCURSO: IO-814023985-E9-2018 "CONSTRUCCIÓN DE LUDOTECA MUNICIPAL EN EL MERCADO PAULINO NAVARRO" UBICADO EN CALLE RIMERO DE MAYO ENTRE ANDADOR ALEJANDRO HUMBOLDT DE LA CRUZ Y MARCOS GORDOA EN CIUDAD GUZMÁN, MPIO. DE ZAPOTLÁN EL GRANDE, JALISCO. RECURSO * PROGRAMA DE FORTALECIMIENTO FINANCIERO PARA LA INVERSIÓN 2018, CONVENIO C. CON CARGO AL RANCO GENERAL 23 PROVISIONES SALARIALES Y ECONOMICAS, EN EL MARCO DEL RESPUUESTO DE EGRESOS DE LA FEDERACION DEL EJERCICIO RESPUUESTAL 2018.</p>	
ESTIMACIÓN 1	
SIMBOLOGÍA	
<p>Clave concepto</p>	<p>Concepto</p> <p>MURO EXISTENTE</p>
<p>MUR-LUDO-001</p>	<p>Unidad Cantidad</p> <p>MURO DUROCK A DOS CARAS A BASE DE TABLACEMIENTO MARCA DUROCK Y TABLERO DE YESO MARCA TABLAROCA CON BASTIDOR A BASE DE POSTES USC CAL 20 Y CANALES USC CAL 22. INCLUYE: TORNILLOS, ANCLAS, ÁNGULOS DE AMARRE, TERMINADO CON CEMENTO FLEXIBLE, BASECOAT, MATERIALES, HERRAMIENTA Y MANO DE OBRA.</p> <p>58.08 M2</p>
<p>ARQ. JESUS EUGENIO CAMPOS ESCOBAR DIRECTOR DE OBRAS PUBLICAS</p> <p>ARQ. JUANES ZEPEDA LUIS JUAN INGENIERO EN OBRAS PUBLICAS Y CONTROL DE OBRA PUBLICA</p> <p>ING. JOSE DAVID DANILAN RIOS SUPERVISOR DE OBRAS PUBLICAS Y CONTROL DE OBRA PUBLICA</p>	

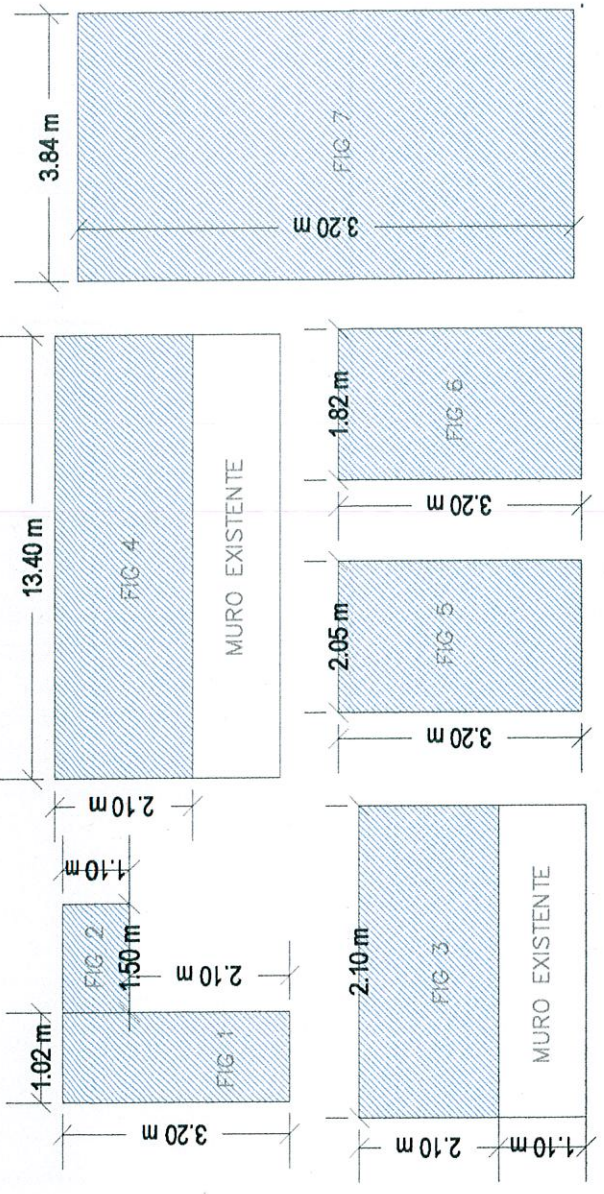

REPORTE FOTOGRAFICO

OBRA: "CONSTRUCCION DE LUDOTECA MUNICIPAL EN EL MERCADO MUNICIPAL PAULINO NAVARRO" UBICADO EN LA CALLE PRIMERO DE MAYO, ENTRE ANDADOR ALEJANDRO HUMBOLDT DE LA CRUZ Y MARCOS GORDOA, EN CIUDAD GUZMAN, MUNICIPIO DE ZAPOTILAN EL GRANDE, JALISCO.

DESCRIPCION:

MURO DUROCK A DOS CARAS A BASE DE TABLAMIENTO MARCA DUROCK Y TABLERO DE YESO MARCA TABLAROCA CON BASTIDOR A BASE DE POSTES UDG CAL. 20 Y CANALES USG CAL. 22 INCLUYE: TORNILLOS, ANCLAS, ANGULOS DE AMARRE, TERMINADO CON CEMENTO FLEXIBLE BASECOAT. INCLUYE ADEMAS MATERIALES, HERRAMIENTAS Y MANO DE OBRA.

**CODIGO: MUR-LUDO-001
 ESTIMACION 1**

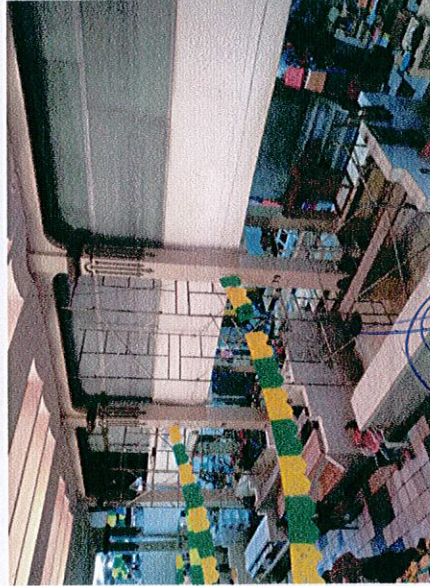
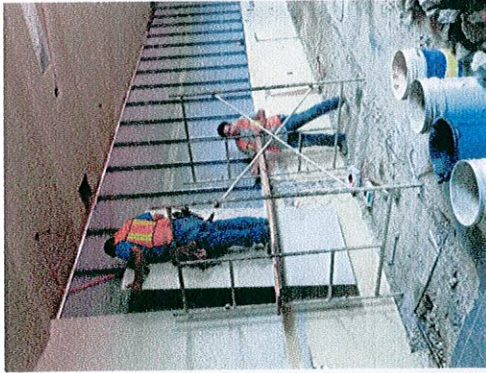

ARO. JESUS EUGENIO CAMPOS ESCOBAR
 DIRECTOR DE OBRAS PUBLICAS



ING. JOSE DAVID DAMIAN RIOS
 JEFE DE SUPERVISION Y CONTROL DE OBRA PUBLICA



ARO. JAVIER ZEPEDA LUIS JUAN
 CONTRATISTA

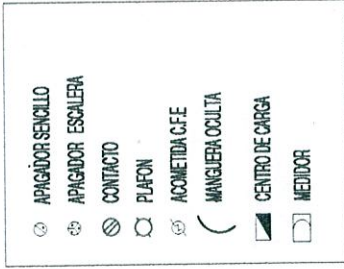
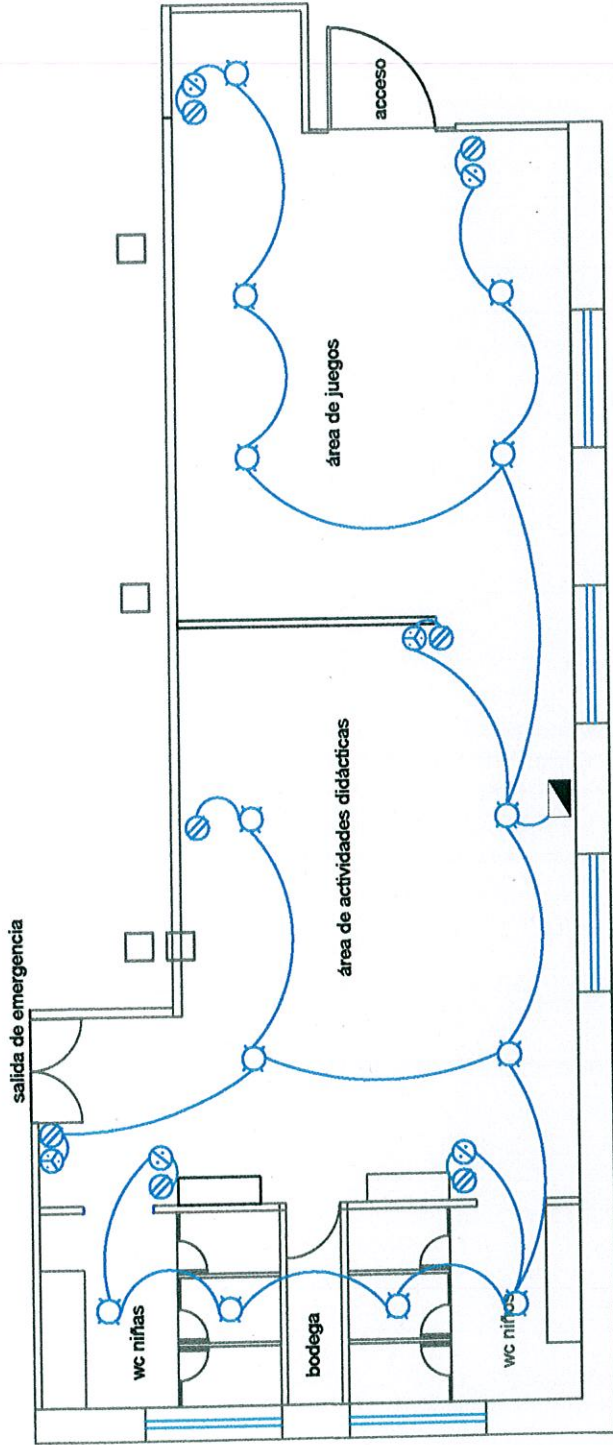

No. CONTRATO: DOP/FFIC/2018-01/017
 No. CONCURSO: IO-814023985-E9-2018
 "CONSTRUCCIÓN DE LUDOTECA MUNICIPAL EN EL MERCADO PAULINO NAVARRO" UBICADO EN CALLE RIMERO DE MAYO ENTRE ANDADOR ALEJANDRO HUMBOLDT DE LA CRUZ Y MARCOS GORDOA EN CIUDAD GUZMÁN, MPIO. DE ZAPOTLÁN EL GRANDE, JALISCO.
 RECURSO * PROGRAMA DE FORTALECIMIENTO FINANCIERO PARA LA INVERSIÓN 2018, CONVENIO C. CON CARGO AL RAMO GENERAL 23 PROVISIONES SALARIALES Y ECONOMICAS, EN EL MARCO DEL RESUPUESTO DE EGRESOS DE LA FEDERACIÓN DEL EJERCICIO RESUPUESTAL 2018.
 ESTIMACIÓN 1

SIMBOLOGÍA			
Clave concepto	Concepto	Unidad	Cantidad
IE-LUDO-001	INSTALACIÓN ELÉCTRICA INCLUYE 7 SALIDAS PARA CONTACTO, 4 APAGADORES SENCILLOS, 2 APAGADORES DE ESCALERA, 7 PLACAS 1/4", 9 SALIDAS PARA LUMINARIO, 4 SALIDAS PARA LUMINARIO INTERIOR, 1 CENTRO DE CARGA.		1.00

ARQ. JESUS EUGENIO CHAMPUS ESCOBAR
 Director de Obras Pùblicas

ARQ. JAVIER ZEPEDA
 Director de Obras Pùblicas

ARQ. JOSÉ DAVID MARTÍN RÍOS
 Director de Obras Pùblicas



DIRECCION DE OBRAS PUBLICAS

REPORTE FOTOGRÁFICO

OBRA: "CONSTRUCCIÓN DE LUDOTECA MUNICIPAL EN EL MERCADO MUNICIPAL PAULINO NAVARRO" UBICADO EN LA CALLE PRIMERO DE MAYO, ENTRE ANDADOR ALEJANDRO HUMBOLDT DE LA CRUZ Y MARCOS GORDOA, EN CIUDAD GUZMÁN, MUNICIPIO DE ZAPOTILÁN EL GRANDE, JALISCO.

DESCRIPCIÓN:

INSTALACIÓN ELÉCTRICA. INCLUYE: 7 SALIDAS PARA CONTACTO POLARIZADO + TIERRA MARCA UNNO, 4 APAGADORES SENCILLOS MARCA UNNO, 2 APAGADORES DE ESCALERA MARCA UNNO, 7 PLACAS 1/4 MARCA UNNO, 9 SALIDAS PARA LUMINARIO DE INTERIOR MARCA URSA MODELO PTL-1940/N COLOR NEGRO/AMARILLO DE 35 CM. DE DIÁMETRO X 9 CM. DE ALTURA, MARCA TECNOLITE, 4 SALIDAS PARA LUMINARIO DE INTERIOR AGORA SUSPENDIDO MODELO CTL-1300/N COLOR NEGRO MATE DE 1.50 M. DE ALTURA Y DIÁMETRO INFERIOR DE 25 CM. MARCA TECNOLITE. INCLUYE 1 CENTRO DE CARGA 4 P MARCA SQUARE D CON 2 PASTILLAS TÉRMICAS DE 1X20 Y UNA PASTILLA TÉRMICA DE 1X30, CABLEADO 2X12 AWG, 1X14 AWG, 2X10 AWG Y 1X12 AWG, POLIDUCTO CORRUGADO 3/4", RANURADO Y RESANE PARA ALOJAR TUBERÍA, HERRAMIENTAS Y MANO DE OBRA.

CÓDIGO: IE-LUDO-001
ESTIMACIÓN 1

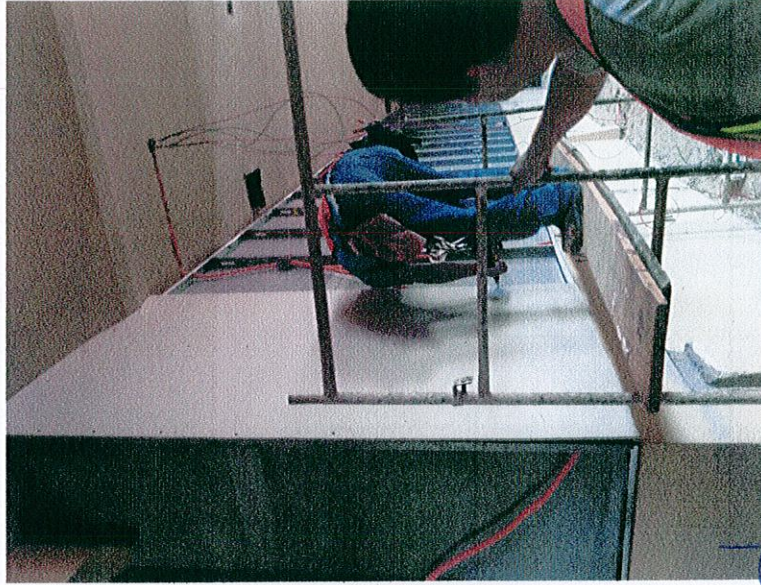

ARQ. JESÚS ENRIQUE CAMPOS ESCOBAR
DIRECTOR DE OBRAS PÚBLICAS
DIRECCION DE OBRAS PUBLICAS

ING. JOSE DAVID DAMIÁN RÍOS
JEFE DE SUPERVISIÓN Y CONTROL DE OBRA PÚBLICA

ARQ. JAVIER ZEPEDA LUIS JUAN
CONTRATISTA

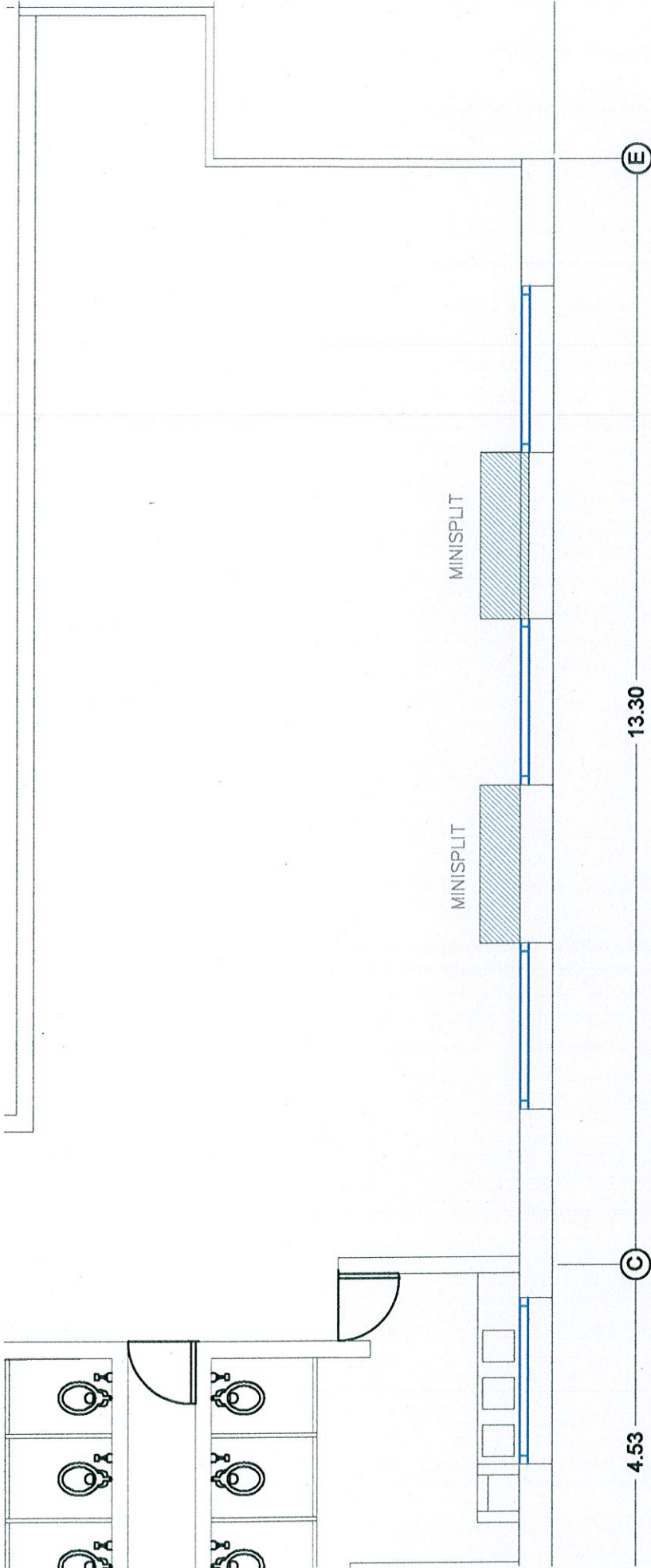

No. CONTRATO: DOP/FFIC/2018-01/017
 No. CONCURSO: IO-814023985-E9-2018
 "CONSTRUCCIÓN DE LUDOTECA MUNICIPAL EN EL MERCADO PAULINO NAVARRO" UBICADO EN CALLE RIMERO DE MAYO ENTRE ANDADOR ALEJANDRO HUMBOLDT DE LA CRUZ Y MARCOS GORDOA EN CIUDAD GUZMÁN, MPIO. DE ZAPOTLÁN EL GRANDE, JALISCO.
 RECURSO * PROGRAMA DE FORTALECIMIENTO FINANCIERO PARA LA INVERSIÓN 2018, CONVENIO C. CON CARGO AL RAMO GENERAL 23 PROVISIONES SALARIALES Y ECONOMICAS, EN EL MARCO DEL RESUPUESTO DE EGRESOS DE LA FEDERACIÓN DEL EJERCICIO RESUPUESTAL 2018.

ESTIMACIÓN 1

SIMBOLOGÍA		Unidad	Cantidad
	IE-LUDO-002	INSTALACIÓN DE MINISPLIT ABE 2 TON. C/C 220 V NMITZ4HDBWCAMEB. INCLUYE: INSTALACIÓN.	200

ARQ. JESUS EUGENIO CAMPOS ESCOBAR
 DIRECTOR DE OBRAS PÚBLICAS

ING. JOSE DAVID ESPANTAN RIOS
 JEFE DE SUPERVISIÓN Y CONTROL DE OBRAS PÚBLICAS

ARQ. JUAN CARLOS ESCOBAR
 JEFE DE OBRAS PÚBLICAS



DIRECCIÓN DE OBRAS PÚBLICAS

OBRA:	"CONSTRUCCIÓN DE LUDOTECA MUNICIPAL EN EL MERCADO MUNICIPAL PAULINO NAVARRO"		ESTIMACIÓN:	UNO
UBICACIÓN:	CALLE PRIMERO DE MAYO, ENTRE ANDADOR ALEJANDRO HUMBOLDT DE LA CRUZ Y MARCOS GORDOA, EN CIUDAD GUZMÁN, MUNICIPIO DE ZAPOTLÁN EL GRANDE, JALISCO.		FECHA:	14 · NOVIEMBRE · 2018
CONTRATISTA:	ZEPEDA ARQUITECTURA Y DESARROLLOS S.A DE C.V		PERIODO:	22 · OCT · 2018 AL 10 · NOV · 2018
No. CONTRATO:	DOP/FFIC/2018-01/017		No. DE CONCURSO:	IO-814023985-E9-2018

CLAVE CONCEPTO	DESCRIPCIÓN	LOCALIZACIÓN		UNIDAD	PIEZA	LARGO	ANCHO	ALTO	TOTAL
		EJE	TRAMO						
BAÑ-LUDO-003	LOSA PARA LAVABOS DE 200 X 50 X 8 CM. CON ESPACIO PARA 3 OVALINES. INCLUYE: ARMADO DE VARILLA DE 3/8" @ 15 CM. EN AMBOS SENTIDOS. CIMBRRA ACABADO COMÚN, COLADO DE CONCRETO FC=150 KG/CM2., DESCIMBRADO, HERRAMIENTAS Y MANO DE OBRA.			PZA	2,000				2,000
									TOTAL
									2,000



DIRECTOR DE OBRAS PÚBLICAS
 ING. JESUS EUGENIO
 JEFE DE SUPERVISIÓN Y CONTROL DE OBRA PÚBLICA
 ING. JOSE DAVID DAMIÁN RÍOS

[Handwritten Signature]
 CONTRATISTA
 ARC. JAVIER ZEPEDA LUIS JUAN

DIRECCIÓN DE OBRAS PÚBLICAS

3.53

(A)

BAÑOS NIÑAS

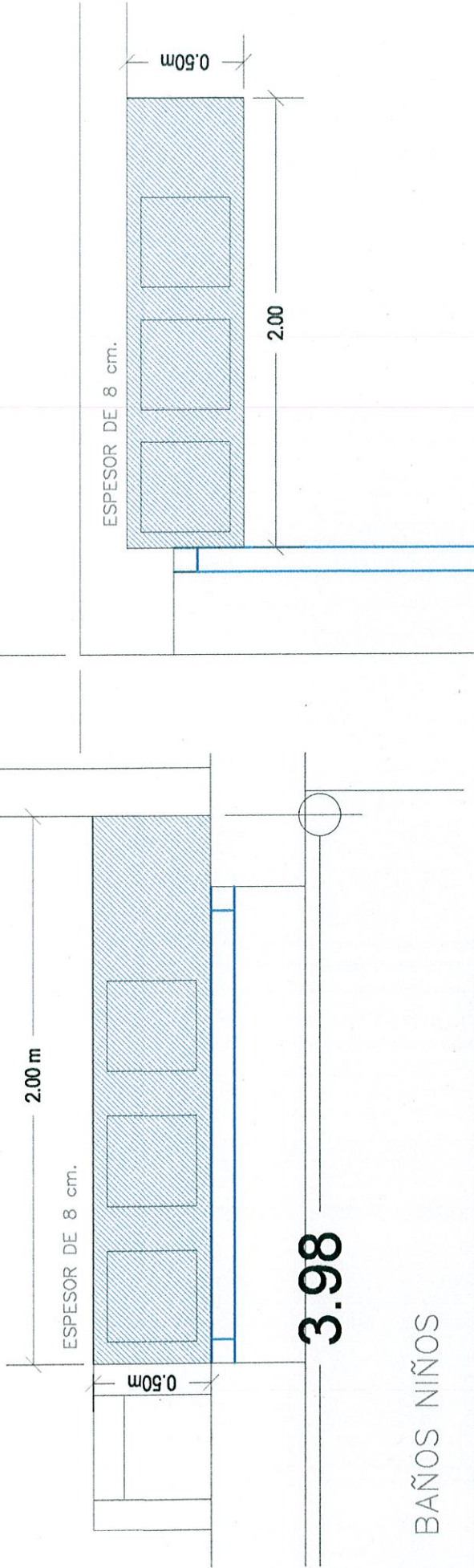

3.98

BAÑOS NIÑOS

No. CONTRATO: DOP/FFIC/2018-01/017
 No. CONCURSO: IO-814023985-E9-2018
 "CONSTRUCCIÓN DE LUDOTECA MUNICIPAL EN EL MERCADO PAULINO NAVARRO" UBICADO EN CALLE RIMERO DE MAYO ENTRE ANDADOR ALEJANDRO HUMBOLDT DE LA CRUZ Y MARCOS GORDOA EN CIUDAD GUZMÁN, MPIO. DE ZAPOTLÁN EL GRANDE, JALISCO.
 RECURSO * PROGRAMA DE FORTALECIMIENTO FINANCIERO PARA LA INVERSIÓN 2018, CONVENIO C, CON CARGO AL RAMO GENERAL 23 PROVISIONES SALARIALES Y ECONÓMICAS, EN EL MARCO DEL RESUPUESTO DE EGRESOS DE LA FEDERACIÓN DEL EJERCICIO RESUPUESTAL 2018.

ESTIMACIÓN 1

SIMBOLOGÍA

Clave concepto	Concepto	Unidad	Cantidad
BAÑ-LUDO-003	LOSA PARA LAVABOS DE 200X50X8 CM. CON ESPACIO PARA 3 OVALINES. INCLUYE ARMADO DE VARILLA DE 1" @ 5 CM. EN AMBOS SENTIDOS. CIMBRA ACABADO COMÚN. COLADO DE CONCRETO F'c=150 KG/CM2. DESIMBRADO, HERRAMIENTAS Y MANO DE OBRÁ.	m ²	2.00



DIRECCION DE OBRAS PUBLICAS

ARQ. JESUS EUGENIO CAMPOS ESCOBAR
 DIRECTOR DE OBRAS PUBLICAS

ING. JOSE DAVID ZAPATAN RIOS
 JEFE DE ADMINISTRACION Y CONTROL DE OBRA PUBLICA

ING. LUIS JUAN
 SUPERVISOR EN JEFE

REPORTE FOTOGRÁFICO

OBRA: "CONSTRUCCIÓN DE LUDOTECA MUNICIPAL EN EL MERCADO MUNICIPAL PAULINO NAVARRO" UBICADO EN LA CALLE PRIMERO DE MAYO, ENTRE ANDADOR ALEJANDRO HUMBOLDT DE LA CRUZ Y MARCOS GORDOA, EN CIUDAD GUZMÁN, MUNICIPIO DE ZAPOTILAN EL GRANDE, JALISCO.

DESCRIPCIÓN:

LOSA PARA LAVABOS DE 200 X 50 X 8 CM. CON ESPACIO PARA 3 OVALINES. INCLUYE: ARMADO DE VARILLA DE 3/8" @ 15 CM. EN AMBOS SENTIDOS, CIMBRA ACABADO COMÚN, COLADO DE CONCRETO F'C=150 KG/CM2,, DESCIMBRADO, HERRAMIENTAS Y MANO DE OBRA.

CÓDIGO: BAÑ-LUDO-003
ESTIMACION 1

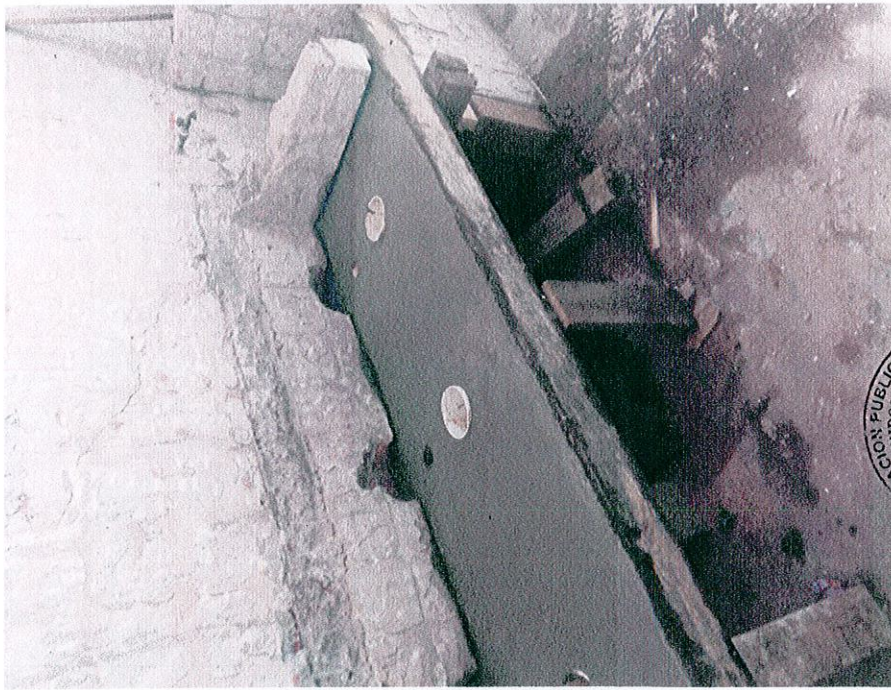

ARO. JESÚS REGENIO CAMPOS ESCOBAR
DIRECTOR DE OBRAS PÚBLICAS

ING. JOSE DAVID DAMIÁN RÍOS
JEFE DE SUPERVISIÓN Y CONTROL DE OBRA PÚBLICA

ARC. JAVIER ZEPEDA LUIS JUAN
CONTRATISTA



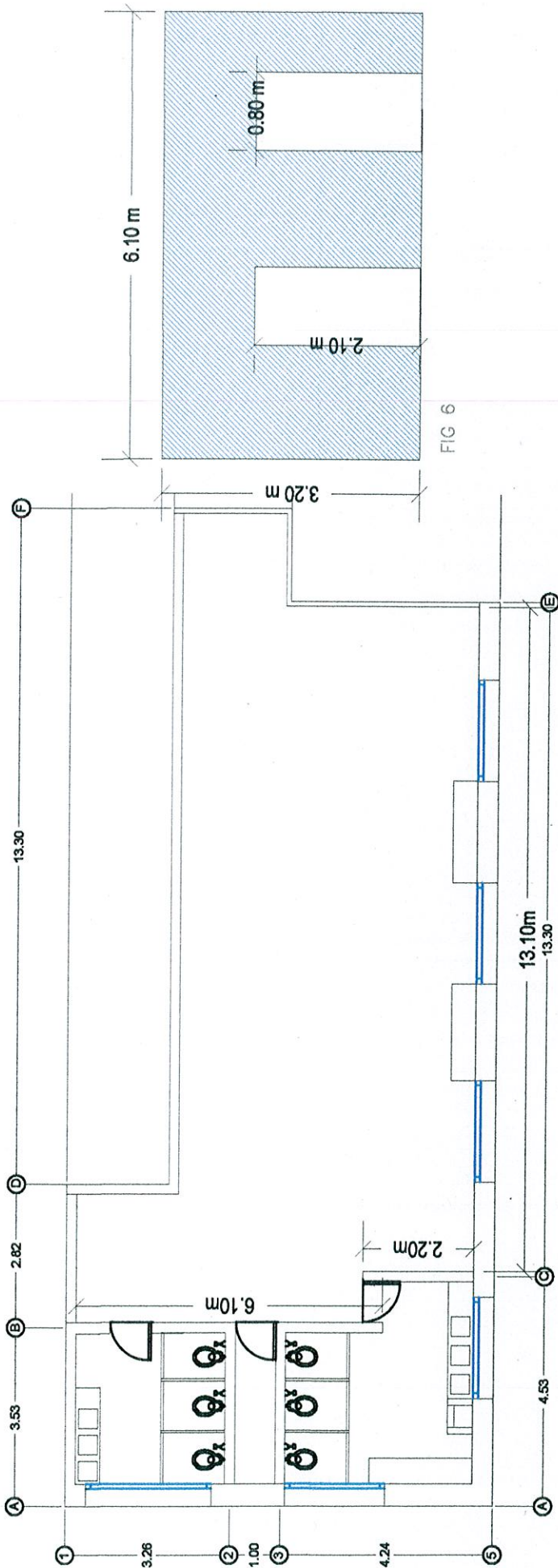

FIG 6

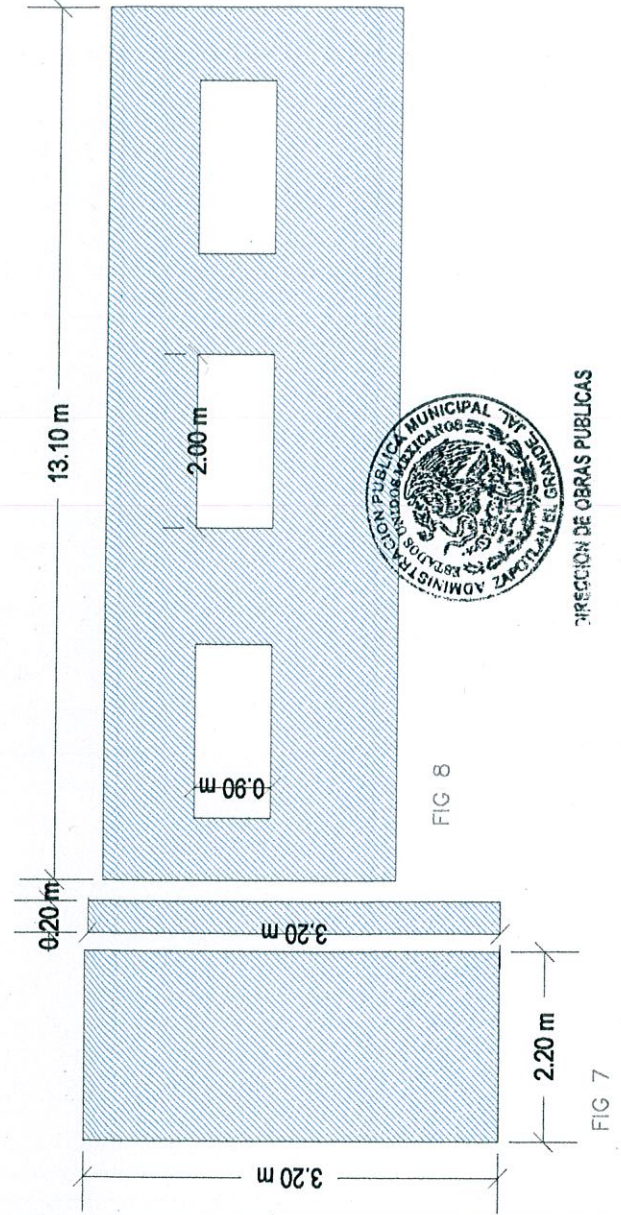

FIG 8

No. CONTRATO: DOP/FFIC/2018-01/017
 No. CONCURSO: IO-814023965-E9-2018
 "CONSTRUCCIÓN DE LUDOTECA MUNICIPAL EN EL MERCADO PAULINO NAVARRO" UBICADO EN CALLE RIMERO DE MAYO ENTRE ANDADOR ALEJANDRO HUMBOLDT DE LA CRUZ Y MARCOS GORDOA EN CIUDAD GUZMÁN, MPIO. DE ZAPOTLÁN EL GRANDE, JALISCO.
 RECURSO * PROGRAMA DE FORTALECIMIENTO FINANCIERO PARA LA INVERSIÓN 2018, CONVENIO C. CON CARGO AL RAMO GENERAL 23. PROMOCIONES SALARIALES Y ECONÓMICAS, EN EL MARCO DEL RESUPUESTO DE EGRESOS DE LA FEDERACIÓN DEL EJERCICIO RESUPUESTAL 2018.

ESTIMACIÓN 1

Clave concepto	Concepto	Unidad	Cantidad
ACA-LUDO-002	APLANADO FINO EN MUROS CON MORTERO CEMENTO ARENA PROPORCIÓN 1-4 DE 2.50 CM. DE ESPESOR, HASTA 3.00 M. DE ALTURA. INCLUYE: MATERIALES, HERRAMIENTA Y MANO DE OBRA.	M ²	128.06

ARQ. JESUS EUGENIO CAMACOS ESCOBAR
 DIRECTOR DE OBRAS PÚBLICAS

ING. JOSÉ DAVID DAMIÁN RÍOS
 JEFE DE SUPERVISIÓN Y CONTROL DE OBRAS PÚBLICAS

ASO. JAVIER ZELENY
 ADMINISTRADOR

LUIS JUAN



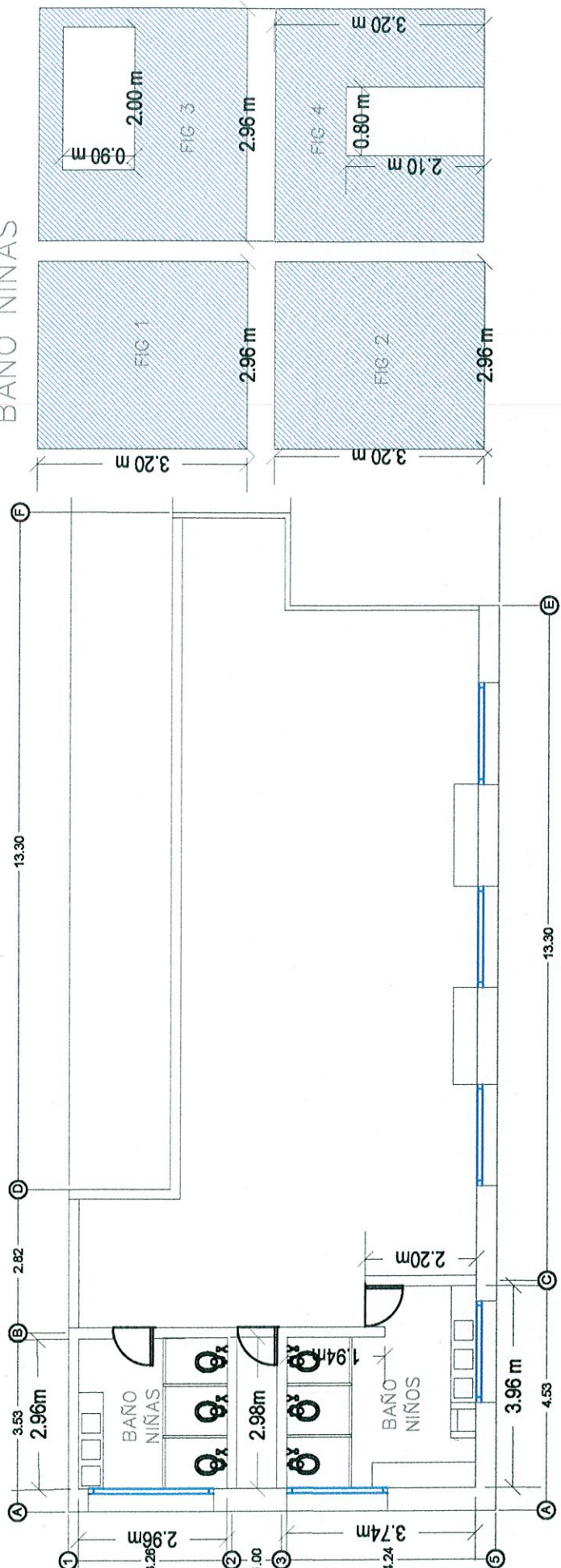

DIRECCIÓN DE OBRAS PÚBLICAS

BAÑO NIÑAS

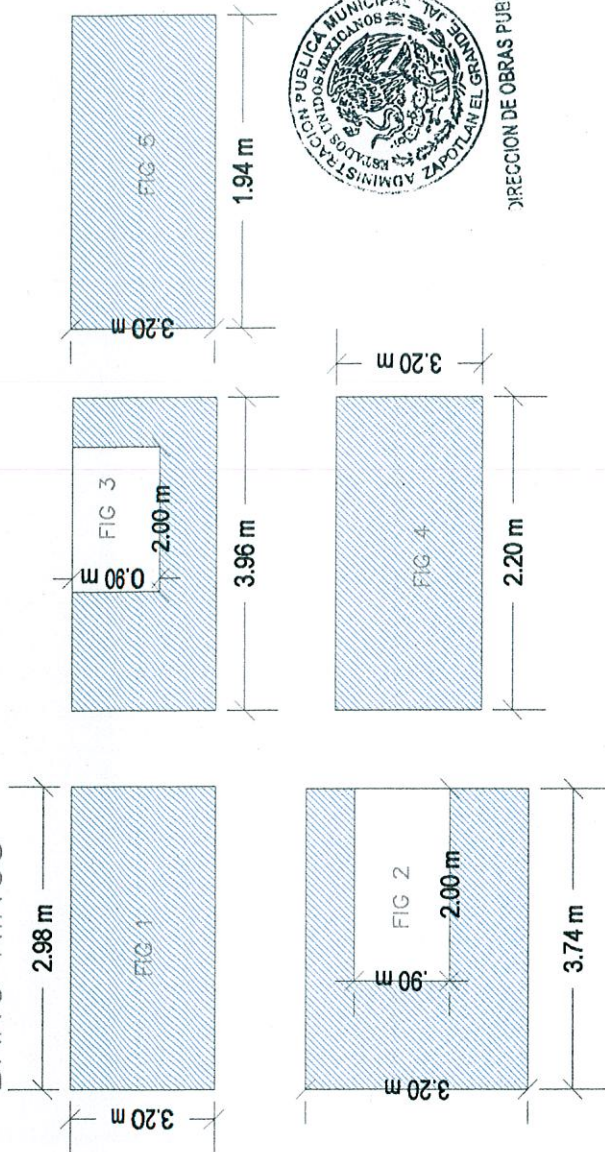

BAÑO NIÑOS

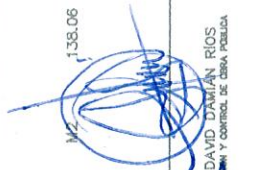
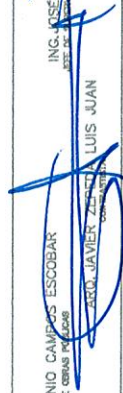

No. CONTRATO: DOP/FFIC/2018-01/017 No. CONCURSO: IO-814023985-E9-2018 "CONSTRUCCIÓN DE LUDOTECA MUNICIPAL EN EL MERCADO PAULINO NAVARRO" UBICADO EN CALLE RIMERO DE MAYO ENTRE ANDADOR ALEJANDRO HUMBOLDT DE LA CRUZ Y MARCOS GORDO EN CIUDAD GUZMÁN, MPIO. DE ZAPOTLÁN EL GRANDE, JALISCO. RECURSO - PROGRAMA DE FORTALECIMIENTO FINANCIERO PARA LA INVERSIÓN 2018, CONVENIO C. CON CARGO AL RAMO GENERAL 23 PROVISIONES SALARIALES Y ECONÓMICAS, EN EL MARCO DEL RESUPUESTO DE EGRESOS DE LA FEDERACIÓN DEL EJERCICIO RESUPUESTAL 2018.	
ESTIMACIÓN 1	
SIMBOLOGÍA	
Clave concepto  ACA-LUDO-002	Concepto APLANADO FINO EN MUROS CON MORTERO CEMENTO ARENA PROPORCIÓN 1:4 DE 2.50 CM. DE ESPESOR, HASTA 3.00 M. DE ALTURA. INCLUYE: MATERIALES, HERRAMIENTA Y MANO DE OBRA.
Unidad M ²	Cantidad 138.06
	
ING. JOSE DAVID DAMIÁN RÍOS JEFE DE SECCIÓN DE ESTIMACIÓN Y CONTROL DE OBRA PÚBLICA	
	
ARQ. JESUS EUGENIO CAMPOS ESCOBAR DIRECTOR DE OBRAS PÚBLICAS	



DIRECCION DE OBRAS PUBLICAS

OBRA:	"CONSTRUCCIÓN DE LUDOTECA MUNICIPAL EN EL MERCADO MUNICIPAL PAULINO NAVARRO"		ESTIMACIÓN:	UNO
UBICACIÓN:	CALLE PRIMERO DE MAYO, ENTRE ANDADOR ALEJANDRO HUMBOLDT DE LA CRUZ Y MARCOS GORDOA, EN CIUDAD GUZMÁN, MUNICIPIO DE ZAPOTLÁN EL GRANDE, JALISCO.		FECHA:	14 · NOVIEMBRE · 2018
CONTRATISTA:	ZEPEDA ARQUITECTURA Y DESARROLLOS S.A. DE C.V		PERIODO:	22 · OCT · 2018 AL 10 · NOV · 2018
Nº. CONTRATO:	DOP/FFIC/2018-01/017		Nº. DE CONCURSO:	IO-814023985-E9-2018

CLAVE CONCR:	DESCRIPCION	LOCALIZACION		UNIDAD	PIEZA	LARGO	ANCHO	ALTO	TOTAL
		EJE	TRAMO						
PV-LUDO-004	REHABILITACION DE PUERTA METALICA DE 0.80 X 2.10 M.	1 A 5	B Y C	PIZA	3.00				3.00
									TOTAL
									3.00

[Handwritten signature]

JEFE DE SUPERVISION Y CONTROL DE OBRA PÚBLICA
ING. JOSE DAVID DAMIÁN RÍOS

[Handwritten signature]
CONTRATISTA
ARO. JAVIER ZEPEDA LUIS JUAN



DIRECTOR DE OBRAS PÚBLICAS
ARO. JESUS EUGENIO CAMERO

DIRECCION DE OBRAS PUBLICAS

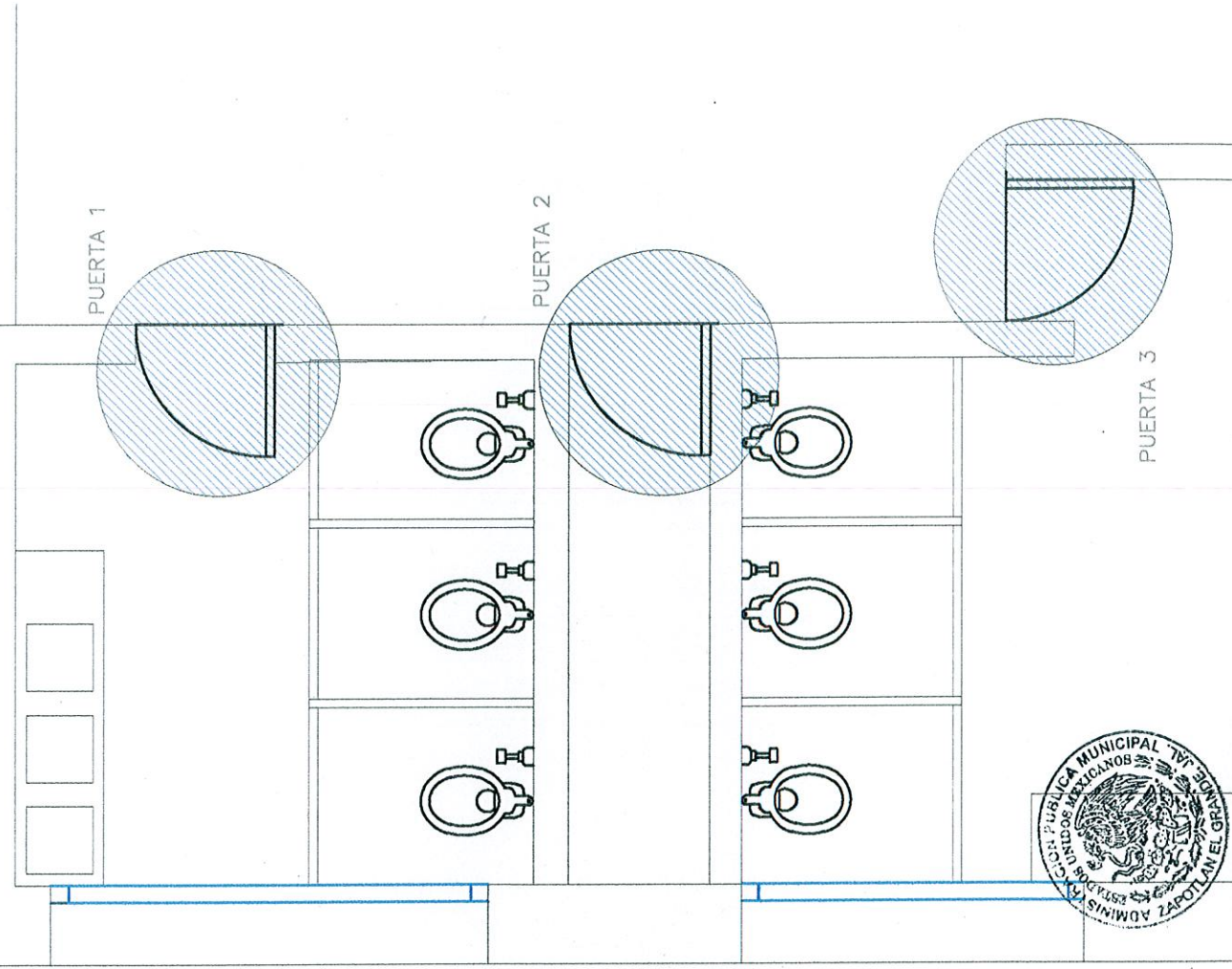
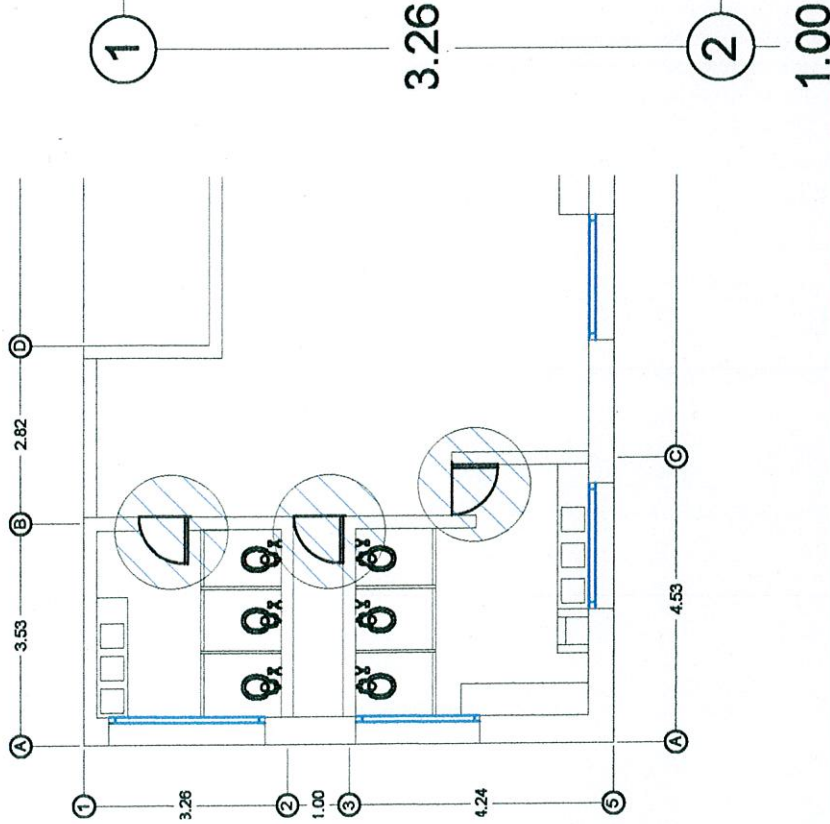

DIRECCIÓN DE OBRAS PÚBLICAS

No. CONTRATO: DOP/FFIC/2018-01/017
 No. CONCURSO: IO-814023985-E9-2018
 "CONSTRUCCIÓN DE LUDOTECA MUNICIPAL EN EL MERCADO PAULINO NAVARRO" UBICADO EN CALLE RIMERO DE MAYO ENTRE ANDADOR ALEJANDRO HUMBOLDT DE LA CRUZ Y MARCOS GORDOA EN CIUDAD GUZMÁN, MPIO. DE ZAPOTLÁN EL GRANDE, JALISCO.
 RECURSO * PROGRAMA DE FORTALECIMIENTO FINANCIERO PARA LA INVERSIÓN 2018, CONVENIO C. CON CARGO AL RAMO GENERAL 23 PROVISIONES SALARIALES Y ECONÓMICAS, EN EL MARCO DEL RESPUUESTO DE EGRESOS DE LA FEDERACIÓN DEL EJERCICIO RESPUUESTAL 2018.

ESTIMACIÓN 1

Clave concepto	Concepto	Unidad	Cantidad
PYV-LUDO-004	REHABILITACIÓN DE PUERTA METALICA DE 0.80 X 2.10 M.	PZA	3,00

ARQ. JESUS EUGENIO CAMPOS ESCOBAR
 Director de Obras Públicas

ING. JOSE DAVID DANTIAN RIOS
 Director de Obras Públicas

ING. JAVIER GORDOA LUIS JUAN
 Director de Obras Públicas

REPORTE FOTOGRÁFICO

DESCRIPCIÓN:
REHABILITACIÓN DE PUERTA METÁLICA DE 0.80 X 2.10 M.

CÓDIGO: PYW-LUDO-004
ESTIMACIÓN 1

OBRA: "CONSTRUCCIÓN DE LUDOTECA MUNICIPAL EN EL MERCADO MUNICIPAL PAULINO NAVARRO" UBICADO EN LA CALLE PRIMERO DE MAYO, ENTRE ANDADOR ALEJANDRO HUMBOLDT DE LA CRUZ Y MARCOS GORDOA, EN CIUDAD GUZMÁN, MUNICIPIO DE ZAPOTILÁN EL GRANDE, JALISCO.

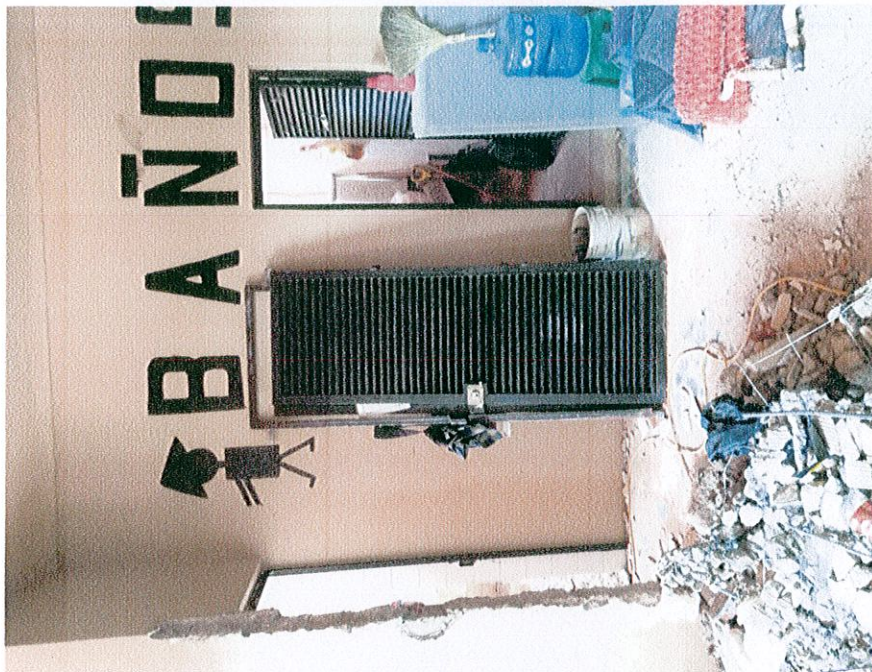

ING. JOSE DAVID DAMIÁN RÍOS
JEFE DE SUPERVISIÓN Y CONTROL DE OBRA PÚBLICA

ARO. JAVIER ZEPEDA LUIS JUAN
CONTRATISTA

ARO. JESÚS EUGENIO CÁMPOS ESCOBAR
DIRECTOR DE OBRAS PÚBLICAS

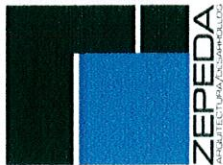

OBRA:	*CONSTRUCCIÓN DE LUDOTECA MUNICIPAL EN EL MERCADO MUNICIPAL PAULINO NAVARRO*		ESTIMACIÓN:	UNO
UBICACIÓN:	CALLE PRIMERO DE MAYO, ENTRE ANDADOR ALEJANDRO HUMBOLDT DE LA CRUZ Y MARCOS GORDOA, EN CIUDAD GUZMÁN, MUNICIPIO DE ZAPOTLÁN EL GRANDE, JALISCO.		FECHA:	14 · NOVIEMBRE · 2018
CONTRATISTA:	ZEPEDA ARQUITECTURA Y DESARROLLOS S.A DE C.V		PERIODO:	22 · OCT · 2018 AL 10 · NOV · 2018
No. CONTRATO:	DOP/FFIC/2018-01/017		No. DE CONCURSO:	IO-814023985-E9-2018

CLAVE CONCR.	DESCRIPCIÓN	LOCALIZACIÓN		UNIDAD	PIEZA	LARGO	ANCHO	ALTO	TOTAL
		EJE	TRAMO						
M04-01	LOTE DE MOBILIARIO PARA LUDOTECA. INCLUYE: 1 MESA MAESTRO CODIGO E01D04 DE 120 X 60X 75 CM. CON CUBIERTA DE POLIPROPILENO MARCA MEMOSA; 2 CONJUNTOS DE 5 MESAS TRAPEZOIDALES CON 5 SILLAS; CODIGO E01A13 MARCA MEMOSA; 2 SILLAS BALIA ADULTO DE 39 X 39 X 37-48 CM. CODIGO C02A02 MARCA MEMOSA; 2 MUÑESES GUARDA MATERIAL DIDACTICO DE 5 NICHOS DE 120 X 40 X 82 CM FABRICADO EN MDF; 2 MUEBLE GUARDA MOCHILAS 12 NICHOS DE 120 X 40 X 138 CM. FABRICADO EN MDF 19MM. CODIGO C0302 MARCA MEMOSA; 1 PROYECTOR MARCA EPSON X39. INCLUYE: FLETES EN MOBILIARIO.			PZA	1,000				1,000
									TOTAL
									1,000



DIRECTOR DE OBRAS PÚBLICAS
 ARQ. JESUS EUGENIO
 JEFE DE SUPERVISIÓN Y CONTROL DE OBRA PÚBLICA
 ING. JOSE DAVID DAMIÁN RÍOS

[Handwritten signature in blue ink]

[Handwritten signature in blue ink]
 CONTRATISTA
 ARQ. JAVIER ZEPEDA LUIS JUAN

DIRECCION DE OBRAS PUBLICAS

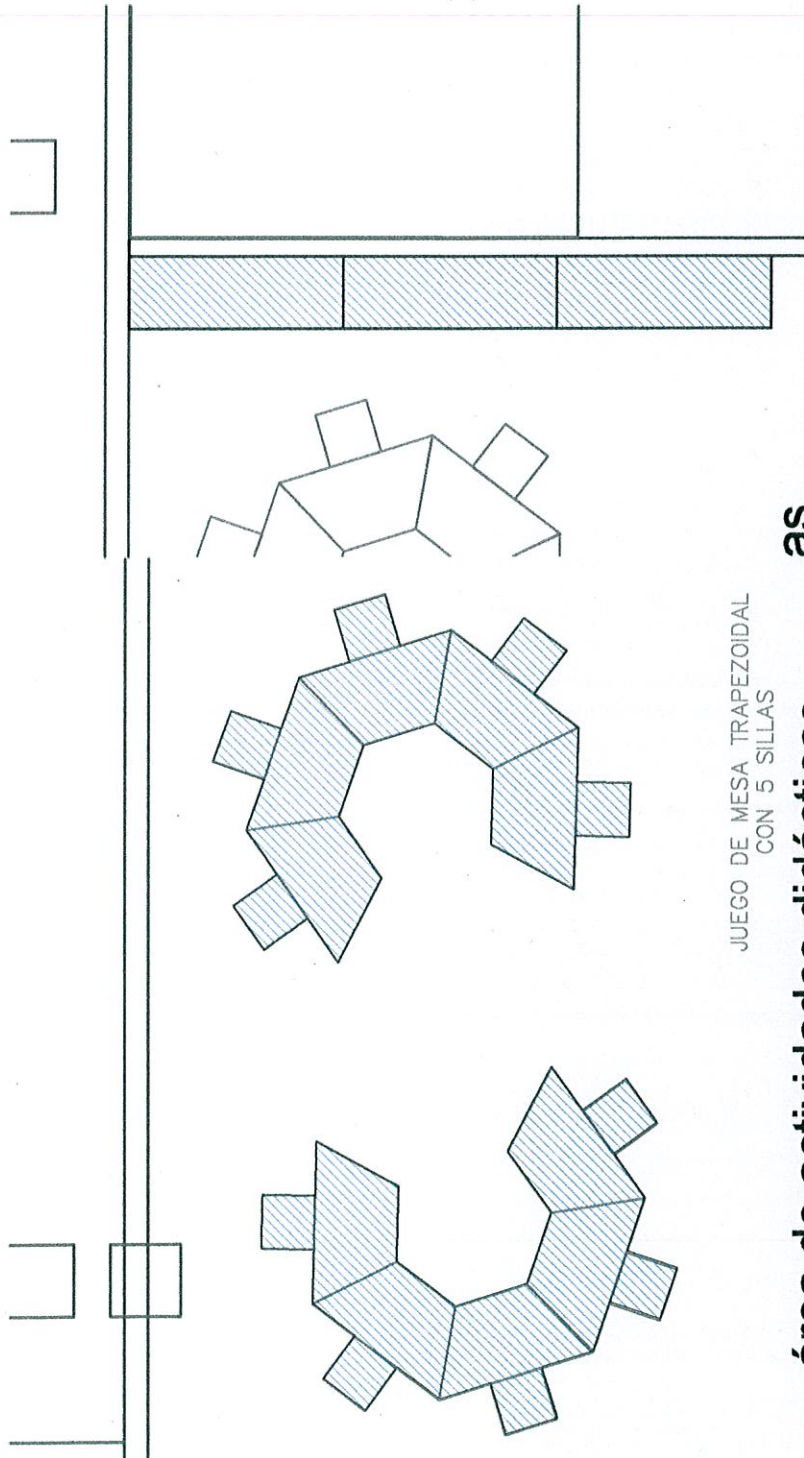

JUEGO DE MESA TRAPEZOIDAL CON 5 SILLAS

área de actividades didácticas

as

MUEBLE GUARDA MATERIAL DIDACTICO

<p>No. CONTRATO: DOP/FFIC/2018-01/017 No. CONCURSO: IO-814023985-E9-2018 "CONSTRUCCIÓN DE LUDOTECA MUNICIPAL EN EL MERCADO PAULINO NAVARRO" UBICADO EN CALLE RIMERO DE MAYO ENTRE ANDADOR ALEJANDRO HUMBOLDT DE LA CRUZ Y MARCOS GORDOA EN CIUDAD GUZMÁN, MPIO. DE ZAPOTLÁN EL GRANDE, JALISCO. RECURSO * PROGRAMA DE FORTALECIMIENTO FINANCIERO PARA LA INVERSIÓN 2018, CONVENIO C. CON CARGO AL RAMO GENERAL 23 PROVISIONES SALARIALES Y ECONÓMICAS, EN EL MARCO DEL RESPUESTO DE EGRESOS DE LA FEDERACIÓN DEL EJERCICIO RESUPUESTAL 2018.</p>			
ESTIMACIÓN 1			
Clave concepto	Concepto	Unidad	Cantidad
MOV-01	LOTE DE MOBILIARIO PARA LUDOTECA MARCA MEMOSA, INCLUYE: 1 MESA MAESTRO, 2 CONJUNTOS DE MESAS TRAPEZOIDALES CON 5 SILLAS, 2 SILLAS BAJA ADULTO, 2 MUEBLE GUARDAMATERIAL Y 2 MUEBLE GUARDA MOCHILAS.	PIZA	1,300
<p>ARQ. JESUS EUGENIO CAMPOS ESCOBAR DIRECTOR DE OBRAS PUBLICAS</p>		<p>ING. JOSSE DAVID DAMIAN RIOS JEFE DE SUPERVISION Y CONTROL DE OBRAS PUBLICAS</p>	
<p>ARQ. JAVIER ALBA LUIS JUAN</p>			



MESA DE MAESTRO Y DOS SILLAS BAJA ADULTO

PLANTA ARQUITECTONICA LUDOTECA

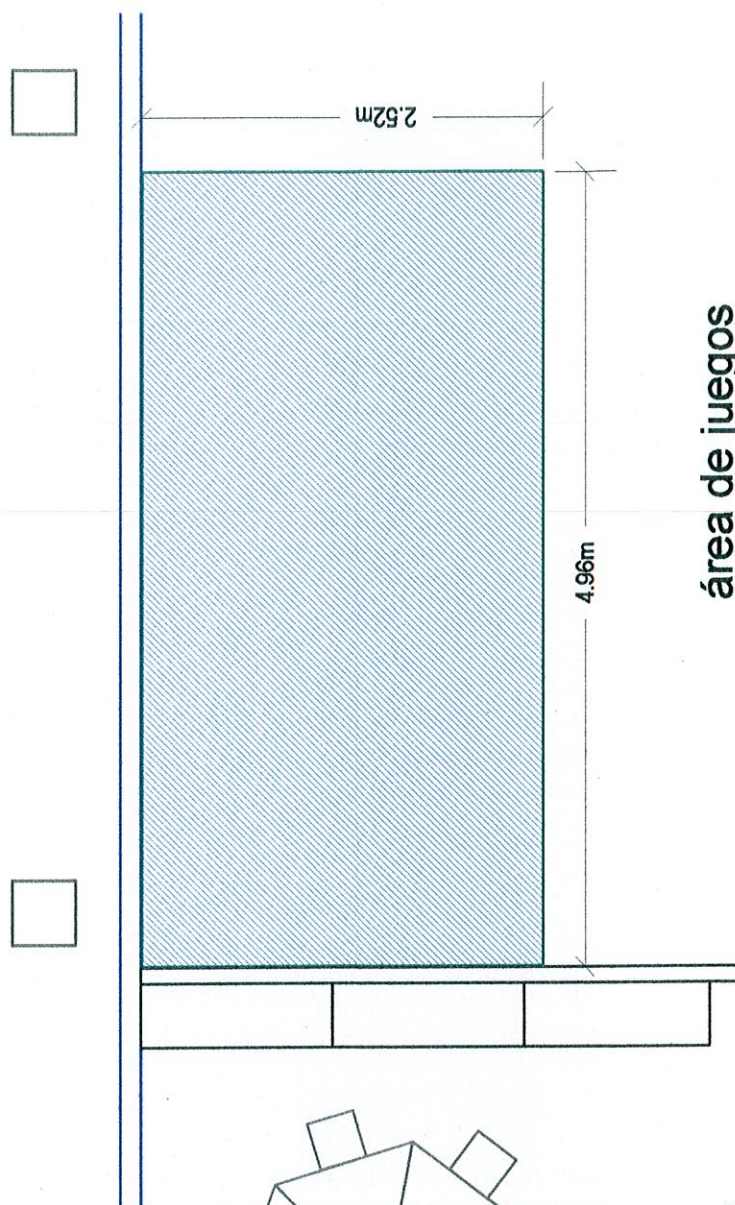
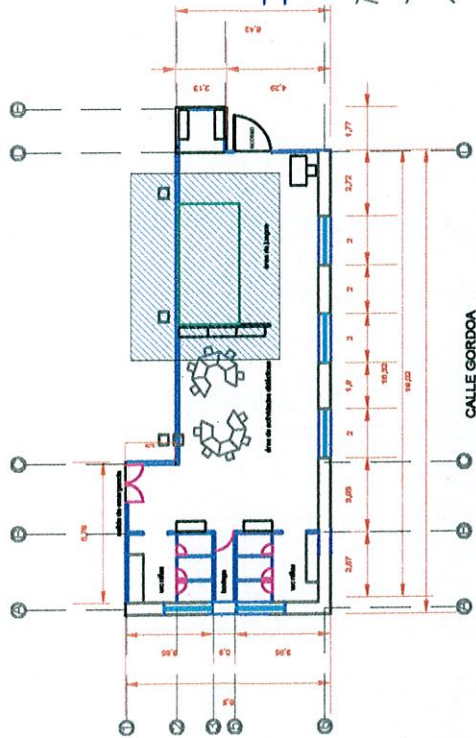

área de juegos

No. CONTRATO: DOP/FFIC/2018-01/017
 No. CONCURSO: IO-814023985-E9-2018
 "CONSTRUCCIÓN DE LUDOTECA MUNICIPAL EN EL MERCADO PAULINO NAVARRO" UBICADO EN CALLE RIMERO DE MAYO ENTRE ANDADOR ALEJANDRO HUMBOLDT DE LA CRUZ Y MARCOS GORDOA EN CIUDAD GUZMÁN, MPIO. DE ZAPOTLÁN EL GRANDE, JALISCO.
 RECURSO * PROGRAMA DE FORTALECIMIENTO FINANCIERO PARA LA INVERSIÓN 2018, CONVENIO C. CON CARGO AL RAMO GENERAL 23 PROVISIONES SALARIALES Y ECONÓMICAS, EN EL MARCO DEL RESPUUESTO DE EGRESOS DE LA FEDERACIÓN DEL EJERCICIO RESPUUESTAL 2018.

ESTIMACIÓN 1

Clave concepto	Concepto	Unidad	Cantidad
JUEGO-01	INSTALACIÓN DE JUEGO INFANTIL MODELO PI.1223.JI.PEQ MARCA PLAYIDEA DE 3.73 X 3.73 2.50 M. DE ALTURA. INCLUYE: FLETES.	PZA	1.00

ARQ. JESUS EUGENIO CAMPO ESCOBAR
 DIRECTOR DE OBRAS PUBLICAS
 ING. JAVIER ZEPEDA JUAN
 INGENIERO EN OBRAS PUBLICAS
 JEFE DE SUPERVISION Y CONTROL DE OBRAS PUBLICAS



DIRECCION DE OBRAS PUBLICAS

REPORTE FOTOGRÁFICO

OBRA: "CONSTRUCCIÓN DE LUDOTECA MUNICIPAL EN EL MERCADO MUNICIPAL PAULINO NAVARRO" UBICADO EN LA CALLE PRIMERO DE MAYO, ENTRE ANDADOR ALEJANDRO HUMBOLDT DE LA CRUZ Y MARCOS GORDO, EN CIUDAD GUZMÁN, MUNICIPIO DE ZAPOTLAN EL GRANDE, JALISCO.

DESCRIPCIÓN:
 INSTALACIÓN DE JUEGO INFANTIL MODELO PI.1223.JI.PEQ MARCA PLAYIDEA DE 3.73 X 3.73 X 2.50 M. DE ALTURA. INCLUYE: FLETES.

**CÓDIGO: JUEGO-01
 ESTIMACIÓN 1**

CONTRATO PRIVADO DE COMPRA-VENTA

Contrato privado de compraventa de equipo que celebran por una parte el Sr. Rafael Salazar Mondragón en su calidad de representante legal del negocio conocido como Juegos infantiles Play Idea, en la sucesión el (Vendedor) y por la otra parte Javier Zepeda Luis Juan en la sucesión el (Comprador) como representantes legal de Zepeda Arquitectos y Desarrollo, supliendole ambas partes al tenor de las siguientes declaraciones y cláusulas.

Declaraciones

I. Declara el Vendedor por sus propios derechos que:

- a) Es una persona física, mayor de edad originario de la ciudad de Jalisco, nacido el día 3 de octubre de 1966, identificación con credencial de elector folio: 0000010428342.
- b) Es representante legal del negocio denominado Juegos infantiles Play Idea, que a la fecha dispone de todas las facultades legales para obligarse en la presente y a nombre de los socios del negocio "Play Idea" para autorizar e instalar al Comprador el (juegos) infantiles marca Play Idea no. PI.1223. (juegos infantiles básicos) se detallan en el presente contrato con la sucesión denominada el Laboratorio.
- c) Para efectos del presente contrato declara como su domicilio para en y recibir notificaciones el ubicado en Av. Audito López Mateos 352, Colonia Merceditas 1º sector Cd. Michoacán, Jalisco de México, teléfono: 01 (51) 37 27 27 27 ext. 044-36-237-8087.

I. Declara el Comprador por comparendo de su representante legal que:

- a) Es una persona física, mayor de edad originario de Jalisco, nacido el día 26 de septiembre de 1980, identificación con credencial de elector folio: 0000089420626.
- b) Es representante legal del negocio denominado Zepeda Arquitectos y Desarrollo, que a la fecha dispone de todas las facultades legales para obligarse en la presente y a nombre de Zepeda Arquitectos y Desarrollo a cumplir con los pagos, facilidades y/o sanciones que se estipulan en el presente contrato.

JurcorPlayIdea  compra@juegosplayidea.com / juegosplayideahome.com
 Tel. 01 (51) 37 27 27 27 ext. 044-36-237-8087



DIRECCION DE OBRAS PUBLICAS



ARO. JAVIER ZEPEDA LUIS JUAN
 CONTRATISTA



ING. JOSE DAVID DAMIÁN RÍOS
 JEFE DE SUPERVISIÓN Y CONTROL DE OBRA PÚBLICA

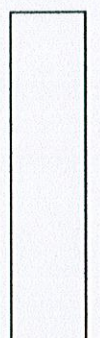

ARQ. JESÚS EUGENIO CAMPOS ESCOBAR
 DIRECTOR DE OBRAS PÚBLICAS